

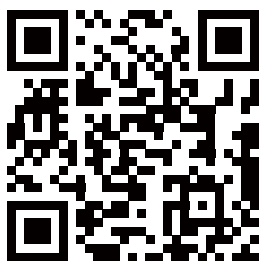

立式电钢琴 使用说明书

本说明书适用于以下型号

- HM 300
- HM 400



扫码领取APP会员

* 请务必将所有用户文件妥善保管以便日后需要时查阅。

VERTICAL ELECTRIC PIANO



前言



尊敬的用户：

祝贺您拥有一架全新的电钢琴。它集先进的功能和优美的音色于一体，它将会帮助您学习传统的乐器，同时带给您全新的音乐弹奏体验。

在使用中，请仔细阅读本说明书，以便让您更好地发挥其性能。

请将本说明书放置在安全的地方，以便以后留作参考之用。

重要！

在使用本产品之前，请注意下述重要资讯。

- 在使用电源适配器为本产品供电之前，必须首先检查电源适配器是否有任何损坏。
- 请仔细检查电源线，看是否有断裂、断线、裸线及任何其他严重损坏。切勿让儿童使用已严重损坏的电源适配器。
- 3岁以下儿童需要在成年人看护下使用。
- 只能使用原厂标配电源适配器。
- 在清洁本产品之前必须拔下电源适配器。

产品参数

- 88键进口重锤触感渐进式键盘
- 128种音色
- 120种节奏
- 256复音数
- 节拍器
- 双键盘
- 双音色
- 混响
- 自动音律稳定系统（免调律）
- 学习功能
- MIDI输入/输出
- 音频输入/输出
- 立体声双耳机插口
- 录音/播放
- 连接苹果产品/安卓产品/Windows产品
- 移调
- 130首示范曲
- 输出功率15Wx2
- 配件：主机+琴架三踏板+说明书+电源适配器

装箱单

当您选择本琴后，请检查以下物品是否齐全。

- | | | |
|---------|-------|-------|
| ● 主机 | ● 琴架 | ● 说明书 |
| ● 电源适配器 | ● 三踏板 | ● 序列号 |

目录

使用前的准备	3
电源的连接	3
主机背面插口	3
三踏板接口	4
控制面板	5
EXIT	5
ENTER	5
MENU	6
▲/▼/◀/▶	6
音色直选	6
音色	6
节奏	7
示范曲	7
混响	7
双音色/双键盘	8
节拍器	8
速度	8
移调	8
存储	8
录音	9
其他功能	9
MIDI	10
蓝牙连接	11
音色列表	12
节奏列表	13
示范曲列表	14
琴体组装说明	15
电子乐器保证书	16

注意事项

在使用前请仔细阅读此注意事项

请将此注意事项放于安全处,以备需要时参考

警告

在使用中,请随时注意遵守下述注意事项,这是为了避免因电击、短路、事故、火灾或其他危险而可能给使用者造成的严重伤亡事故。注意事项如下,但不仅限于此。

- 请不要打开电钢琴或试图拆卸其中的部件,也不要对内部做任何的改动,此产品没有用户可以自行维修的部件。(电钢琴自带音律稳定系统,永久不需要调律)如果使用中出現功能异常,请交由合格的维修员检修。

- 应避免电钢琴受到雨淋,或者在多水、潮湿的地方附近使用。不要将有水的容器放置在电钢琴上,这可能导致水分流入电钢琴内部。

- 如果电源线或插头有磨损或者损坏,或者在使用过程中突然断电,以及闻到异常气味或电钢琴冒烟,应立即关闭电源,拔下电源插头,并找合格维修员进行检修。

- 请保证电源电压为交流220V±10%,过高或过低的电压都会造成电钢琴的损伤。

- 在清洁电钢琴之前,应关闭电源,拔下电源插头。不要用湿手进行任何带电操作。不能用有腐蚀性溶剂擦拭和清洗电钢琴。

- 定期检查电源开关、电源线是否正常。如更换保险丝,务必拔掉电源插座,并保证使用与原规格相同的保险丝。

注意

在使用中也应随时遵守下述注意事项,这样可以避免对使用者本身或他人可能造成的伤害,以及对此电钢琴或其他外部设备可能造成的损害。注意事项如下,但不仅限于此。

- 不要使交流电源线靠近热源,如暖热器等。不要过度弯折电源线,不要在电源线上放置重物,不要将电源线置于人通过的地方,不要在电源线上缠绕其他物品,以免损害电源线。

- 拔下本产品的电源插头时,要握住插头本身,而不能拉电线。

- 在长时间不使用电钢琴时或雷雨天气时应把电源插头拔下。

- 不要将此电钢琴放置在多尘土、振动、寒冷或者高温的环境中,(如阳光直接照射、暖气旁或阳光下的运输工具里)以免损害电钢琴外表及内部元器件。

- 在搬动电钢琴前,应先拔下电源线和与其他设备连接的接线。

- 当清洁电钢琴时,请使用干燥柔软的布擦拭。不要使用油漆稀料、有机溶剂、清洁剂或其他有侵蚀作用的化学品浸泡的擦布擦拭电钢琴,以免使面板或键盘褪色。

- 当用户将电钢琴与其他设备连接时,请首先关闭所有的电源开关。在关闭电源开关之前,先将音量设置为最小。在开始使用乐器时,也要首先将电钢琴的音量设置为最小,然后逐渐增大音量,直到适合为止。

- 请勿将电钢琴放置在其他电器附近,例如电视机、收音机、音箱等,放置在其他电器附近可能会引起电器之间的相互干扰。

- 请勿将电钢琴放在不平稳的地方上,以免造成电钢琴倒落损伤。

- 请勿将重物放置在电钢琴上,也不要使用过大的力来按琴键和拨动控制开关。

- 为了适用于教室、演奏厅等场合,本电钢琴已经设计有足够的音量冗余量,一般使用时应将音量调到合理之处。若长时间使用不合理的过大音量,不仅不合音乐之常理,且有可能造成听力损伤。

- 避免电钢琴遇到强烈的碰撞。碰撞可能会导致电钢琴的损伤以及造成人员受伤。

使用前的准备

本章节将向您介绍有关电钢琴功能插孔和准备演奏前的一些内容。在您将电钢琴的电源开关打开之前，请务必首先阅读下面的内容。

电源的连接

- 1、首先确认电钢琴的电源开关是否处于关闭状态；如果不是，请先将电源开关关闭。
- 2、接好电源线，先将插头插到电钢琴背后DC插孔，然后将电源适配器的另一头插到电源插座上。
- 3、开启电源前，先将所有音量控制器调到最小。
- 4、关闭电钢琴电源时，先将所有音量控制器调到最小，再关闭电源开关。



警告

当不使用本琴或雷雨时，
请将电源插头拔下

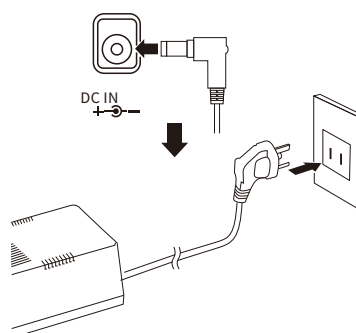

警告

- 请保证电源电压为交流220V±10%，过高或过低的电压都会造成电钢琴的损坏。
- 不要在带电状态下将电源线从电源插座上拔掉。

主机背面插口

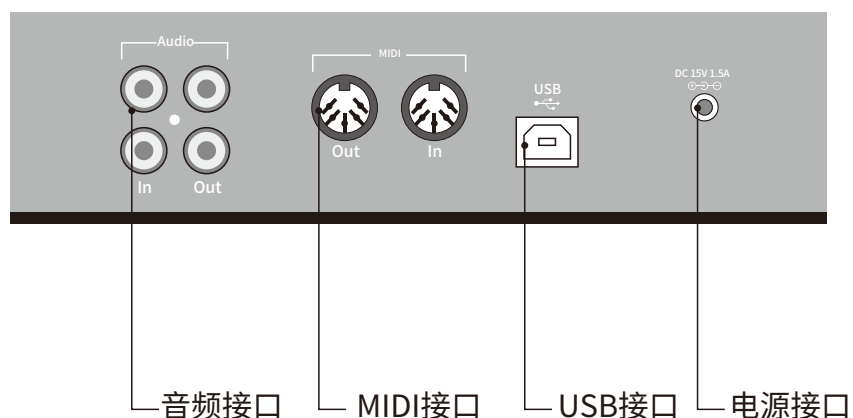



三踏板接口

三踏板

来自传统大三角钢琴的设计，采用传统三角钢琴完全一样的延音踏板，后延音踏板，弱音踏板。踩下踏板，打开效果；释放踏板，则关闭效果。

请将踏板线连接至钢琴主机底部踏板接口处。

延音踏板

(右) 踩下延音踏板后音符将延长，释放踏板时立即关闭延音效果。

后延音踏板

(中) 按住音符键不放，同时踩下此踏板将使按下的音符延长（就像踩下制音踏板那样）但是后续弹奏的音符将不延长。这样可以在以“断音”弹奏其他音的同时延长和弦或单个低音音符。

弱音踏板

(左) 踩下弱音踏板，可使演奏的音符音量减小，音色也会有变化。踩下此踏板之前演奏的音符不受影响。

延音踏板图示

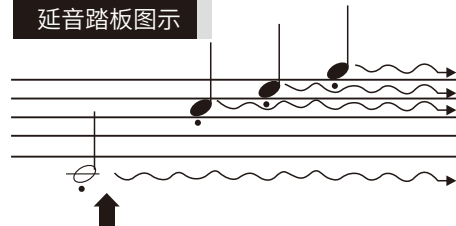

如果在此处踩下制音踏板,则该音符以及放开踏板之前弹奏的音符会延长更长的时间。

后延音踏板图示

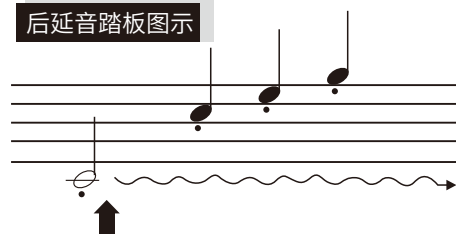

如果在按住音符的同时，踩下后延音踏板，则可以使音符延长到放开踏板为止。



踩下踏板前，请务必安装踏板支撑螺杆，并完全接触到地面后使用。

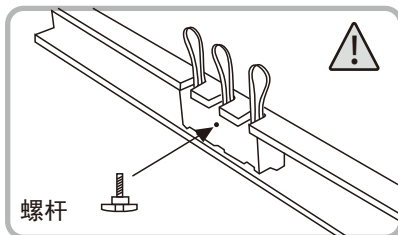

螺杆

底面踏板线接口

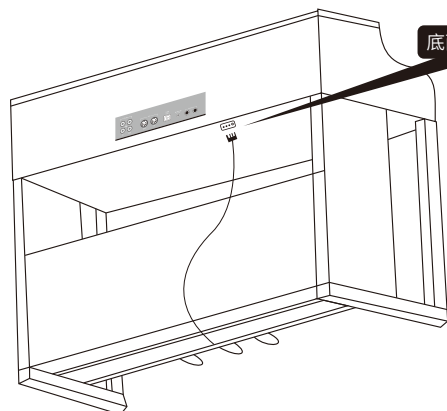

🎵 控制面板

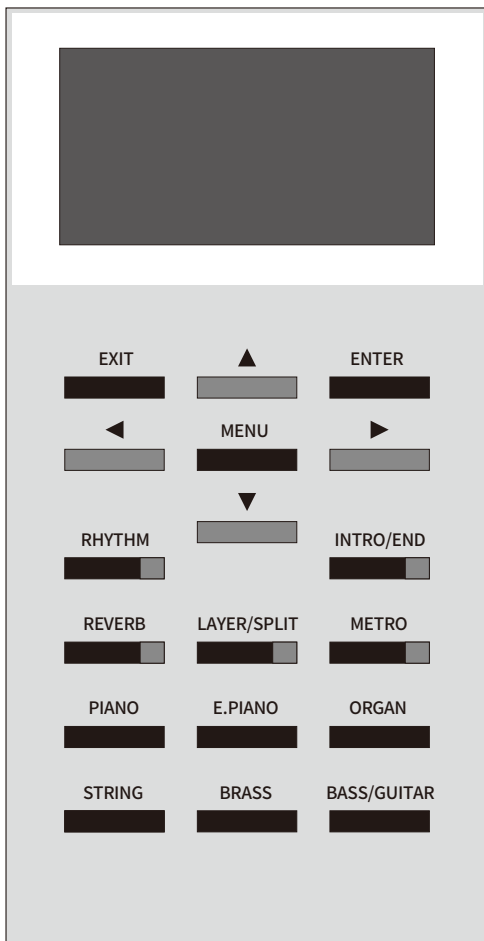
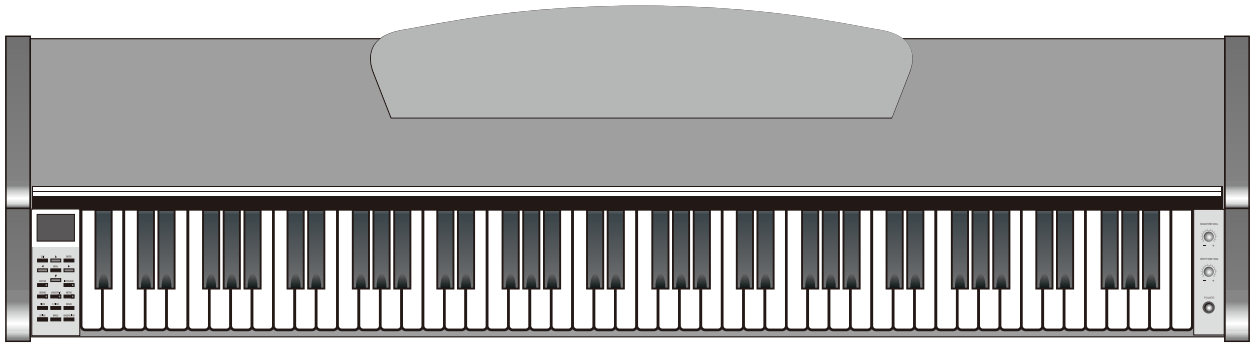

● 总音量

转动总音量旋钮，调节钢琴的主音量大小。

● 伴奏音量

转动伴奏音量旋钮，调节钢琴的伴奏音量、示范曲音量、节拍器音量。

● 开关

主机的总电源开关，开启前请先将所有音量调至最小。

🎵 EXIT

- ◆ 返回上级菜单。

🎵 ENTER

- ◆ 选择进入下级菜单。
- ◆ 确认选择当前数据。

MENU

- ◆ 进入菜单界面。

▲ / ▼

- ◆ 主界面对当前所选功能进行单次调节,长按可快速调节。
- ◆ 菜单界面调节当前选项。

◀ / ▶

- ◆ 菜单界面对当前所选功能进行单次调节，进入FUNCTION中，对某些功能可进行单次调节，长按可快速调节。

音色直选

- ◆ 快速选择音色。
- ◆ 音色直选键默认选择的是主键盘音色；双键盘功能开启时，选择的是左手键盘音色。
双音色功能开启时，选择的是第二层音色。

音色

- ◆ 当前非音色选择状态时，按[MENU]键，通过【▲/▼】键切换到Voice选择项，通过【ENTER】键进入Voice菜单界面。
- ◆ 【▲/▼】键调节然后通过【ENTER】键进行选择确认。
- ◆ 默认选择的是主键盘音色。
- ◆ 双键盘功能开启时，选择的是左手键盘音色。
- ◆ 双音色功能开启时，选择的是第二层音色。

节奏

- ◆ 当前非节奏选择状态时，按【MENU】键，通过【▲/▼】键切换到Style选择项，通过【ENTER】键进入Style菜单界面，List选项里可以选择节奏类型，Controller选项里可以控制节奏。
- ◆ 通过【ENTER】键进入List菜单界面，【▲/▼】键调节然后通过【ENTER】键进行确认。
- ◆ 通过【ENTER】键进入Controller菜单界面（菜单功能键变为相应功能键，按【EXIT】键退出）：
 - 【MENU】键变为▶/■键，启动/停止节奏。
 - 【▲/▼/◀】键变为 A B ^{Intro}/_{End} 键，3组段落控制。
 - 节奏停止状态时，交替按 ^{Intro}/_{End} 键可插入/取消插入前奏；节奏播放状态时，按该键可插入尾奏。
 - 节奏停止状态时，按 A / B 可选择主段落A或B；节奏播放状态时，短按该键可插入过门，然后回到选择的主段落。
 - 【▶】键变为 Sync 键，此键可开启或关闭同步启动功能；同步启动功能开启时，按下任意琴键或有效和弦，同步启动节奏。
 - 【ENTER】键变为 Chord 键，此键可以开启/关闭自动和弦，可同时识别单指和弦和多指和弦。
 - 【MENU】→ Function → Chord Point，可通过【◀/▶】键调节分割点。

示范曲

- ◆ 当前非示范曲选择状态时，按【MENU】键，通过【▲/▼】键切换到Demo选择项，通过【ENTER】键进入Demo菜单界面。
- ◆ 【▲/▼】键调节然后通过【ENTER】键进行选择启动/停止播放示范曲。
- ◆ 【MENU】键 → Function → Lesson下，可通过【▲/▼】键选择OFF，Right Hand，Left Hand，Right-Left Hand，来选择右手跟弹练习，左手跟弹练习，双手跟弹练习3种练习功能，通过【ENTER】键确认选择。

混响

- ◆ 【REVERB】键可开启/关闭混响效果，指示灯【亮】。
- ◆ 【MENU】键 → Function → Reverb下，通过【▲/▼】选择混响类型并用【ENTER】键进行确认。

双音色/双键盘

- ◆ 长按【LAYER/SPLIT】键开启/关闭双键盘功能，指示灯【闪】。
 - 【MENU】键->Function->Left Vol可通过【◀/▶】键调节左边键盘音量。
 - 【MENU】键->Function->Left Point可通过【◀/▶】键调节键盘分割点。
 - 【MENU】键->Function->Left Octave可通过【◀/▶】键调节左边键盘八度移调。
- ◆ 短按【LAYER/SPLIT】键开启/关闭双音色功能，指示灯【亮】。
 - 【MENU】键 → Function → Dual Vol 可通过【◀/▶】键调节第二层音色音量。

节拍器

- ◆ 【METRO】键可开启/关闭节拍器，指示灯【亮】。
- ◆ 【MENU】键 → Metro下，通过【▲/▼】键选择节拍类型并用【ENTER】键进行确认。
- ◆ 【伴奏音量】旋钮可调节节拍器音量。

速度

- ◆ 【MENU】键 → Tempo下，进入速度调节状态；
- ◆ 可调节节奏、节拍器、歌曲、录音的速度；
- ◆ 通过【◀/▶】键调节；
- ◆ 部分示范曲会自动变速，通过这种方式调节速度可能会被歌曲自动恢复。

移调

- ◆ 【MENU】键 → Transpose下，通过【▲/▼】键选择移调类型并用[ENTER]键进行确认。

存储

- ◆ 【MENU】键 → Memory → Save下，通过【▲/▼】键选择存储位置（Preset 1~6），用【ENTER】键将当前所有用户设置保存到所选的存储位置。
- ◆ 【MENU】键 → Memory → Load下，通过【▲/▼】键选择调用位置（Preset 1~6），用【ENTER】键调用所选存储位置的用户设置。

🎵 录音

- ◆【MENU】键 → Record进入录音界面（菜单功能键变为相应功能键，按【EXIT】键退出）。
- ◆【▲/▼】键变为+/-键,可调节当前录音位置（User song 1~5）。
- ◆【◀】键变为⏻键，按下该键进入录音准备状态，按任意琴键开始录音，⏻变为⏹。
- ◆ 如果和弦打开，则录音包括节奏和旋律，否则只有旋律。
- ◆ 再次按⏹键，结束录音，⏹变为⏻。
- ◆ 再次按【录音】键，结束录音。
- ◆【▶】键变为⏮键，按下该键可开始/停止播放当前录音。

🎵 其他功能

- ◆【MENU】键 → Function → 下级菜单，通过【▲/▼】键选择，用【ENTER】键进行确认：
 - 【Touch】：选择力度类型。
 - 【Reverb】：选择混响类型。
 - 【Chorus】：选择合唱类型。
 - 【Harmony】：选择和声类型。
 - 【Lesson】：选择练习类型，应用于示范曲跟奏练习。
- ◆【MENU】键 → Function下，通过【▲/▼】键选择功能调节，用【◀/▶】键调节当前功能数值：
 - 【Reverb Vol】：调节混响深度
 - 【Chorus Vol】：调节合唱深度；
 - 【Rhythm Vol】：调节节奏音量；
 - 【Demo Vol】：调节示范曲音量；
 - 【Dual Vol】：调节双音色第二层音色音量；
 - 【Left Vol】：调节双键盘左手键盘音量；
 - 【Dual】：双音色开关；
 - 【Split】：双键盘开关；
 - 【Left Octave】：调节左边键盘八度移调；
 - 【Left Point】：调节键盘分割点
 - 【Chord Point】：调节调节和弦分割点；
 - 【Octave】：调节键盘八度移调；
 - 【Tune】：音高微调
 - 【EQ】：调节均衡类型。

- ◆ MIDI是Musical Instrument Digital Interface（乐器数字界面）的缩写，是关于数字信号及连接器的世界标准名称。
- ◆ 通过MIDI可在不同厂家生产的乐器和电脑（机器）之间互传音乐数据，可实现编曲、作曲、电脑录音等操作。
- ◆ 本琴背后有USB接口，同时也有标准MIDI输入和输出接口，在连接电脑和其他设备之前，请先将电钢琴电源关闭。

 **注意** windows2000/XP操作系统需先下载USB MIDI驱动程序软件

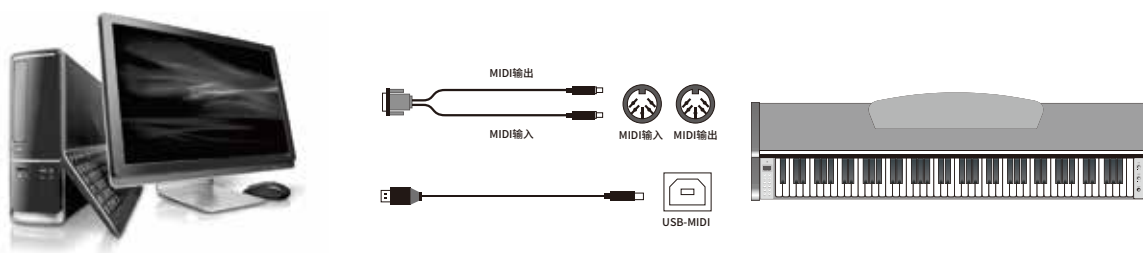

❖ 蓝牙连接

连接方式

- ◆ 扫描二维码或在应用市场搜索下载星海弹弹App。



扫码领取App会员

- ◆ 打开手机蓝牙之后打开星海弹弹App（部分安卓机型需要打开定位功能）。
- ◆ 点击手机屏幕的右上方，打开后找到你的琴，然后点击连接，如下图所示：



- ◆ 确认连接蓝牙后右上方图标显示为绿色对勾.

会员赠送

- ◆ 在星海弹弹App按流程注册账号，首次用App连接星海智能钢琴蓝牙后，首页会弹出有会员可领取，点击“领取”即可领取会员，领取成功后可以畅弹全部VIP曲目。





音色列表

序号	中文名称	英文名称
001	三角钢琴	Acoustic Grand Piano
002	明亮钢琴	Bright Acoustic Piano
003	电子钢琴	Electric Grand Piano
004	酒吧钢琴	Honky Tonk Piano
005	电钢琴1	Electric Piano 1
006	电钢琴2	Electric Piano 2
007	拨弦古钢琴	Harpsichord
008	击弦古钢琴	Clavi
	旋律打击乐	Mallet
009	钢片琴	Celesta
010	钟琴	Glockenspiel
011	音乐盒	Music Box
012	颤音琴	Vibraphone
013	马林巴	Marimba
014	木琴	Xylophone
015	管钟	Tubular Bells
016	洋琴	Dulcimer
	风琴	Organ
017	卓巴风琴	Drawbar Organ
018	打击风琴	Percussive Organ
019	摇滚风琴	Rock Organ
020	教堂风琴	Church Organ
021	管风琴	Reed Organ
022	手风琴	Accordion
023	口琴	Harmonica
024	探戈手风琴	Tango Accordion
	吉他	Guitar
025	尼龙吉他	Acoustic Nylon Guitar
026	钢弦吉他	Acoustic Steel Guitar
027	爵士电吉他	Electric Jazz Guitar
028	清音电吉他	Electric Clean Guitar
029	闷音电吉他	Electric Muted Guitar
030	过载电吉他	Overdriven Guitar
031	失真电吉他	Distortion Guitar
032	吉他泛音	Guitar Harmonics
	贝司	Bass
033	原声贝司	Acoustic Bass
034	指弹电贝司	Electric Fingered Bass
035	拨片电贝司	Electric Picked Bass
036	无品贝司	Fretless Bass
037	击弦贝司1	Slap Bass 1
038	击弦贝司2	Slap Bass 2
039	合成贝司1	Synth Bass 1
040	合成贝司2	Synth Bass 2
	弦乐	Strings
041	小提琴	Violin
042	中提琴	Viola
043	大提琴	Cello
044	低音提琴	Contrabass
045	颤音弦乐	Tremolo Strings
046	拨奏弦乐	Pizzicato Strings

序号	中文名称	英文名称
047	竖琴	Orchestral harp
048	定音鼓	Timpani
	合奏	Ensemble
049	弦乐合奏1	String Ensemble 1
050	弦乐合奏2	String Ensemble 2
051	合成弦乐1	Synth Strings 1
052	合成弦乐2	Synth Strings 2
053	和声"啊"	Choir Aahs
054	和声"噢"	Voice Oohs
055	合成人声	Synth Voice
056	管弦乐齐奏	Orchestral
	铜管乐器	Brass
057	小号	Trumpet
058	长号	Trombone
059	大号	Tuba
060	弱音小号	Muted Trumpet
061	圆号1	French Horn 1
062	铜管乐队1	Brass Section 1
063	合成管乐1	Synth Brass 1
064	合成管乐2	Synth Brass 2
	簧管乐器	Reed
065	高音萨克斯	Soprano Sax
066	中音萨克斯	Alto Sax
067	次音萨克斯	Tenor Sax
068	低音萨克斯	Baritone Sax
069	双簧管	Oboe
070	英国管	English Horns
071	巴松管	Bassoon
072	单簧管	Clarinet
	吹奏乐器	Pipe
073	短笛	Piccolo
074	长笛	Flute
075	竖笛	Recorder
076	排箫	Pan Flute
077	吹瓶	Bottle Blow
078	尺八	Shakuhachi
079	口哨	Whistle
080	洋埙	Ocarina
	合成管乐	Lead
081	主音-方波	Lead-Square Wave
082	主音-锯齿波	Lead-Sawtooth Wave
083	主音-蒸汽琴	Lead-Calliope
084	主音-雪坊	Lead-Chiff
085	主音-沙朗	Lead-Charang
086	主音-人声	Lead-Voice
087	主音-五度	Lead-Fifths
088	主音-贝司	Lead-Bass
	合成背景	Pad
089	背景-新世纪	Pad-New Age
090	背景-温暖	Pad-Warm
091	背景-聚合成	Pad-Polysynth

序号	中文名称	英文名称
092	背景-唱诗	Pad-Choir
093	背景-弯曲	Pad-Bowed
094	背景-金属	Pad-Metallic
095	背景-环形	Pad-Halo
096	背景-横扫	Pad-Sweep
	合成特效	Effects
097	特效-雨声	FX-Rain
098	特效-声轨	FX-Soundtrack
099	特效-水晶	FX-Crystal
100	特效-大气	FX-Atmosphere
101	特效-闪亮	FX-Brightness
102	特效-鬼怪	FX-Goblins
103	特效-回声	FX-Echoes
104	特效-科幻	FX-Sci-Fi
	民族乐器	Ethnic
105	西塔尔	Sitar
106	班卓琴	Banjo
107	三味线	Shamisen
108	日本筝	Koto
109	卡林巴1	Kalimba 1
110	风笛	Bagpipes
111	民间提琴	Fiddle
112	山奈	Shanai
	打击乐器	Percussive
113	响铃	Tinkle Bell
114	阿果果	Agogo
115	钢鼓	Steel Drums
116	盒梆	Wood Block
117	日本鼓	Taiko Drum
118	旋律鼓	Melodic Drum
119	合成鼓	Synth Drum
120	反钹	Reverse Cymba
	音效	Sound Effects
121	吉他换把	Guitar Fret Noise
122	呼吸	Breath Noise
123	海浪	Seashore
124	鸟鸣	Bird Tweet
125	电话铃	Telephone Ring
126	直升飞机	Helicopter
127	喝彩	Applause
128	枪声	Gun Shot
	鼓组	Drum
129	标准鼓组	Standard Kit
130	民乐鼓组	Chinese Kit
131	房间鼓组	Room Kit
132	摇滚鼓组	Power Kit
133	电子鼓组	Electronic Kit
134	T808鼓组	T808 Kit
135	爵士鼓组	Jazz Kit
136	刷子鼓组	Brush Kit
137	古典鼓组	Orchestra Kit
138	效果鼓组	SFX Kit



节奏列表

序号	中文名称	英文名称
	8拍	8Beat
001	8拍1	8Beat 1
002	8拍2	8Beat 2
003	8拍3	8Beat 3
004	8拍4	8Beat 4
	8拍5	8Beat 5
005	8拍6	8Beat 6
006	16拍	16Beat
007	16拍1	16Beat 1
008	16拍2	16Beat 2
	16拍3	16Beat 3
009	16拍4	16Beat 4
010	16拍5	16Beat 5
011	16拍6	16Beat 6
012	流行	Pop
013	流行乐1	Pop 1
014	流行乐2	Pop 2
015	流行乐3	Pop 3
016	流行乐4	Pop 4
	流行华尔兹	Pop Waltz
017	底特律流行乐	Motown
018	英式流行乐1	British Pop 1
019	吉他流行乐	Guitar Pop
020	慢速流行乐	Slow Pop
021	50年代流行乐	50's Pop
022	80年代流行乐	80's Pop
023	摇滚	Rock
024	摇滚1	Rock 1
	摇滚2	Rock 2
025	50年代摇滚	50's Rock
026	60年代摇滚	60's Rock
027	70年代摇滚	70's Rock
028	80年代摇滚	80's Rock
029	重型摇滚	Big Rock
030	力量摇滚	Power Rock
031	黑暗摇滚	Dark Rock
032	爵士摇滚	Jazz Rock
033	柔和摇滚	Soft Rock
034	流行摇滚	Pop Rock
035	芬克摇滚	Funky Rock
036	舞会摇滚	Ballad Rock
037	民歌摇滚	Folk Rock
038	慢速摇滚	Slow Rock
039	快速摇滚	Rock&Roll
040	滑曳摇滚	Shuffle
041	布吉乐	Boogie
042	扭扭舞	Twis
043	民谣	Ballad

序号	中文名称	英文名称
	8拍	8Beat
044	民谣1	Ballad 1
045	民谣2	Ballad 2
046	灵魂民谣	Soul Ballad
047	6/8民谣	6/8 Ballad
048	原声民谣	Acoustic Ballad
049	多彩民谣	Colour Ballad
050	吉他民谣	Guitar Ballad
051	钢琴民谣	Piano Ballad
052	风琴民谣	Organ Ballad
	动感律动	Groove
053	动感律动1	Groove 1
054	动感律动2	Groove 2
055	动感律动3	Groove 3
056	动感律动4	Groove 4
057	动感律动5	Groove 5
058	动感律动6	Groove 6
	钢琴伴奏	Piano
059	钢琴伴奏1	Piano 1
060	钢琴伴奏2	Piano 2
061	钢琴伴奏3	Piano 3
062	钢琴伴奏4	Piano 4
063	钢琴伴奏5	Piano 5
064	钢琴伴奏6	Piano 6
	不插电	Unplugged
065	不插电1	Unplugged 1
066	不插电2	Unplugged 2
067	不插电3	Unplugged 3
068	不插电4	Unplugged 4
069	不插电5	Unplugged 5
070	不插电6	Unplugged 6
	舞曲	Dance
071	舞曲	Dance
072	迪斯科	Disco
073	家庭舞曲	House
074	欧洲舞曲	Euro Beat
075	芬克舞曲	Funky Dance
076	80年代舞曲	80's Dance
077	现代舞曲	Techno
078	美申舞	Fusion
	蓝调	R&B
079	布鲁斯1	Blues 1
080	芬克	Funky
081	福音	Gospel
082	说唱1	Rap 1
083	灵魂1	Soul 1
	乡村	Country
084	乡村1	Country 1

序号	中文名称	英文名称
	8拍	8Beat
085	乡村2	Country 2
086	乡村3	Country 3
087	乡村4	Country 4
	爵士	Jazz
088	爵士	Jazz
089	爵士华尔兹	Jazz Waltz
090	舞会爵士	Jazz Ballad
091	轻快爵士	Jive
092	雷格泰姆	Ragtime
093	大乐队	Big Band
	摇摆	Swing
094	摇摆舞	Swing
	加勒比	Caribbean
095	加勒比	Caribbean
096	雷格	Reggae
	拉丁	Latin
097	恰恰	Cha Cha
098	伦巴	Rumba
099	桑巴	Samba
100	波萨诺瓦	BossaNova
101	曼波	Mambo
102	萨尔萨	Salsa
103	贝津舞	Beguine
104	巴西舞	Cumbia
105	拉丁舞	Latin
	世界音乐	World
106	巴洛克	Baroque
107	波莱多	Bolero
108	好莱坞	Holly Wood
	舞会音乐	Ballroom
109	狐步舞	Foxtrot
110	斗牛舞	Paso Doble
111	快步舞	Quick Step
112	巴恰塔舞	Bachata
113	波士顿舞	Boston
114	探戈	Tango
	华尔兹	Waltz
115	华尔兹	Waltz
	传统音乐	Traditional
116	进行曲	March
117	波尔卡	Polka
	古典音乐	Classical
118	古典音乐1	Classical 1
	中国民乐	Chinese
119	中国民歌1	China Folk 1
120	中国民谣	China Ballad



示范曲列表

序号	显示名称	中文名称	英文名称
01	幻想即兴曲	肖邦-幻想即兴曲	Chopin Fantasia Impromptu
02	降E大调夜曲	肖邦-降E大调夜曲	Chopin Nocturne
03	小狗圆舞曲	肖邦-小狗圆舞曲	Chopin Petit Chien
04	离别曲	肖邦-离别曲	Chopin Chanson De l' Adieu
05	悲怆奏鸣曲	贝多芬-悲怆奏鸣曲	Beethoven Patheic Sonata
06	致爱丽丝	贝多芬-致爱丽丝	Beethoven For Elise
07	月光奏鸣曲	贝多芬-月光奏鸣曲	Beethoven Mondschein Sonate
08	苏格兰舞曲	贝多芬-苏格兰舞曲	Beethoven Ecosaise
09	土耳其进行曲	贝多芬-土耳其进行曲	Beethoven Marcia Alla Turca
10	小奏鸣曲	贝多芬-小奏鸣曲	Beethoven Sonatine
11	土耳其进行曲	莫扎特-土耳其进行曲	Mozart Turkish March
12	莫扎特奏鸣曲	莫扎特-奏鸣曲	Mozart Sonate
13	A小调圆舞曲	巴赫-A小调圆舞曲	Bach Waltz In A Mino
14	小步舞曲	巴赫-小步舞曲	Bach Menuett
15	三军进行曲	舒伯特-三军进行曲	Schubert Three Military Marches
16	即兴曲	舒伯特-即兴曲	Schubert Moments Musicaux
17	梦幻曲	舒曼-梦幻曲	Schumann Traumerei
18	快乐农夫	舒曼-快乐农夫	Schumann Frohlicher Landmann
19	童年的回忆	理查德-童年的回忆	Richard Souvenirs D'Enfance
20	水边的阿狄丽娜	理查德-水边的阿狄丽娜	Richard Ballade Pour Adeline
21	春之歌	门德尔松-春之歌	Mendelssohn Frühlingslied
22	F大调小夜曲	海顿-F大调小夜曲	Haydn Little Serenade
23	卡农	帕赫贝尔-卡农	Pachelbel Canon In D
24	少女的祈祷	巴达捷芙斯卡-少女的祈祷	Badarzewska Maiden's Prayer
25	爱之梦	李斯特-爱之梦	Liszt Liebestrome
26	船歌	柴可夫斯基-船歌	Tchaikovsky Barcarolle
27	洋娃娃之梦	奥斯坦-洋娃娃之梦	Oesten Dolly's Dreaming Awakening
28	诙谐曲	德沃夏克-诙谐曲	Dvorak Humoresque
29	拉格泰姆	乔普林-拉格泰姆	Joplin The Entertainer
30	亚麻色少女	德彪西-亚麻色头发的少女	Debussy La Fille aux Cheveux de Lin
001	车尔尼599	车尔尼599 No.001	Czerny 599 No.001
002	车尔尼599	车尔尼599 No.002	Czerny 599 No.002
003	车尔尼599	车尔尼599 No.003	Czerny 599 No.003
004	车尔尼599	车尔尼599 No.004	Czerny 599 No.004
005	车尔尼599	车尔尼599 No.005	Czerny 599 No.005
006	车尔尼599	车尔尼599 No.006	Czerny 599 No.006
007	车尔尼599	车尔尼599 No.007	Czerny 599 No.007
008	车尔尼599	车尔尼599 No.008	Czerny 599 No.008
009	车尔尼599	车尔尼599 No.009	Czerny 599 No.009
010	车尔尼599	车尔尼599 No.010	Czerny 599 No.010
011	车尔尼599	车尔尼599 No.011	Czerny 599 No.011
012	车尔尼599	车尔尼599 No.012	Czerny 599 No.012
013	车尔尼599	车尔尼599 No.013	Czerny 599 No.013
014	车尔尼599	车尔尼599 No.014	Czerny 599 No.014
015	车尔尼599	车尔尼599 No.015	Czerny 599 No.015
016	车尔尼599	车尔尼599 No.016	Czerny 599 No.016
017	车尔尼599	车尔尼599 No.017	Czerny 599 No.017
018	车尔尼599	车尔尼599 No.018	Czerny 599 No.018
019	车尔尼599	车尔尼599 No.019	Czerny 599 No.019
020	车尔尼599	车尔尼599 No.020	Czerny 599 No.020
021	车尔尼599	车尔尼599 No.021	Czerny 599 No.021
022	车尔尼599	车尔尼599 No.022	Czerny 599 No.022
023	车尔尼599	车尔尼599 No.023	Czerny 599 No.023
024	车尔尼599	车尔尼599 No.024	Czerny 599 No.024
025	车尔尼599	车尔尼599 No.025	Czerny 599 No.025
026	车尔尼599	车尔尼599 No.026	Czerny 599 No.026
027	车尔尼599	车尔尼599 No.027	Czerny 599 No.027
028	车尔尼599	车尔尼599 No.028	Czerny 599 No.028
029	车尔尼599	车尔尼599 No.029	Czerny 599 No.029
030	车尔尼599	车尔尼599 No.030	Czerny 599 No.030
031	车尔尼599	车尔尼599 No.031	Czerny 599 No.031
032	车尔尼599	车尔尼599 No.032	Czerny 599 No.032
033	车尔尼599	车尔尼599 No.033	Czerny 599 No.033
034	车尔尼599	车尔尼599 No.034	Czerny 599 No.034
035	车尔尼599	车尔尼599 No.035	Czerny 599 No.035

序号	显示名称	中文名称	英文名称
036	车尔尼599	车尔尼599 No.036	Czerny 599 No.036
037	车尔尼599	车尔尼599 No.037	Czerny 599 No.037
038	车尔尼599	车尔尼599 No.038	Czerny 599 No.038
039	车尔尼599	车尔尼599 No.039	Czerny 599 No.039
040	车尔尼599	车尔尼599 No.040	Czerny 599 No.040
041	车尔尼599	车尔尼599 No.041	Czerny 599 No.041
042	车尔尼599	车尔尼599 No.042	Czerny 599 No.042
043	车尔尼599	车尔尼599 No.043	Czerny 599 No.043
044	车尔尼599	车尔尼599 No.044	Czerny 599 No.044
045	车尔尼599	车尔尼599 No.045	Czerny 599 No.045
046	车尔尼599	车尔尼599 No.046	Czerny 599 No.046
047	车尔尼599	车尔尼599 No.047	Czerny 599 No.047
048	车尔尼599	车尔尼599 No.048	Czerny 599 No.048
049	车尔尼599	车尔尼599 No.049	Czerny 599 No.049
050	车尔尼599	车尔尼599 No.050	Czerny 599 No.050
051	车尔尼599	车尔尼599 No.051	Czerny 599 No.051
052	车尔尼599	车尔尼599 No.052	Czerny 599 No.052
053	车尔尼599	车尔尼599 No.053	Czerny 599 No.053
054	车尔尼599	车尔尼599 No.054	Czerny 599 No.054
055	车尔尼599	车尔尼599 No.055	Czerny 599 No.055
056	车尔尼599	车尔尼599 No.056	Czerny 599 No.056
057	车尔尼599	车尔尼599 No.057	Czerny 599 No.057
058	车尔尼599	车尔尼599 No.058	Czerny 599 No.058
059	车尔尼599	车尔尼599 No.059	Czerny 599 No.059
060	车尔尼599	车尔尼599 No.060	Czerny 599 No.060
061	车尔尼599	车尔尼599 No.061	Czerny 599 No.061
062	车尔尼599	车尔尼599 No.062	Czerny 599 No.062
063	车尔尼599	车尔尼599 No.063	Czerny 599 No.063
064	车尔尼599	车尔尼599 No.064	Czerny 599 No.064
065	车尔尼599	车尔尼599 No.065	Czerny 599 No.065
066	车尔尼599	车尔尼599 No.066	Czerny 599 No.066
067	车尔尼599	车尔尼599 No.067	Czerny 599 No.067
068	车尔尼599	车尔尼599 No.068	Czerny 599 No.068
069	车尔尼599	车尔尼599 No.069	Czerny 599 No.069
070	车尔尼599	车尔尼599 No.070	Czerny 599 No.070
071	车尔尼599	车尔尼599 No.071	Czerny 599 No.071
072	车尔尼599	车尔尼599 No.072	Czerny 599 No.072
073	车尔尼599	车尔尼599 No.073	Czerny 599 No.073
074	车尔尼599	车尔尼599 No.074	Czerny 599 No.074
075	车尔尼599	车尔尼599 No.075	Czerny 599 No.075
076	车尔尼599	车尔尼599 No.076	Czerny 599 No.076
077	车尔尼599	车尔尼599 No.077	Czerny 599 No.077
078	车尔尼599	车尔尼599 No.078	Czerny 599 No.078
079	车尔尼599	车尔尼599 No.079	Czerny 599 No.079
080	车尔尼599	车尔尼599 No.080	Czerny 599 No.080
081	车尔尼599	车尔尼599 No.081	Czerny 599 No.081
082	车尔尼599	车尔尼599 No.082	Czerny 599 No.082
083	车尔尼599	车尔尼599 No.083	Czerny 599 No.083
084	车尔尼599	车尔尼599 No.084	Czerny 599 No.084
085	车尔尼599	车尔尼599 No.085	Czerny 599 No.085
086	车尔尼599	车尔尼599 No.086	Czerny 599 No.086
087	车尔尼599	车尔尼599 No.087	Czerny 599 No.087
088	车尔尼599	车尔尼599 No.088	Czerny 599 No.088
089	车尔尼599	车尔尼599 No.089	Czerny 599 No.089
090	车尔尼599	车尔尼599 No.090	Czerny 599 No.090
091	车尔尼599	车尔尼599 No.091	Czerny 599 No.091
092	车尔尼599	车尔尼599 No.092	Czerny 599 No.092
093	车尔尼599	车尔尼599 No.093	Czerny 599 No.093
094	车尔尼599	车尔尼599 No.094	Czerny 599 No.094
095	车尔尼599	车尔尼599 No.095	Czerny 599 No.095
096	车尔尼599	车尔尼599 No.096	Czerny 599 No.096
097	车尔尼599	车尔尼599 No.097	Czerny 599 No.097
098	车尔尼599	车尔尼599 No.098	Czerny 599 No.098
099	车尔尼599	车尔尼599 No.099	Czerny 599 No.099
100	车尔尼599	车尔尼599 No.100	Czerny 599 No.100

🎵 琴体组装说明

- 为了确保正确地组装本钢琴，请在组装前认真阅读本手册，并将本手册放置在随手可取之处以便查阅。
- 请将主机从箱内取出，除去包裹在琴体的保护层和泡沫盒。（**包装盒以及包装材料务必保存半个月**）
- 在组装或搬运的过程中，请保持水平抬起设备。
- 请小心组装或搬运，注意不要夹伤您的双手，或是将设备摔落砸到您的双脚。
- 请您将螺丝拧至最终位置之前，先轻轻地较为轻松地拧螺丝。等到螺丝已经进入大约一半的时候再增加用力。拧至螺丝最终位置时请勿使用过强的力量，这样有可能会破坏螺丝。
- 将螺丝拧紧之后，请将设备放置于平坦稳固的地方。请勿将其放置于蓬松的地毯或地面上。这样踏板容易晃动，从而导致破损。
- 请勿将设备的主机部分直接放置于地板上。这样会损坏底部的接口和支架，同时也会损坏主机的底面板。
- 打开包装箱，检查箱内物品，如螺丝包是否齐全。
- 注意※请务必先安装好踏板支撑螺栓，踏板支撑手柄螺栓的黑色梅花塑料部分应反方向拧出，直至接触到地面（此最大的螺栓是起到支撑整个踏板作用力的作用）。

安装步骤

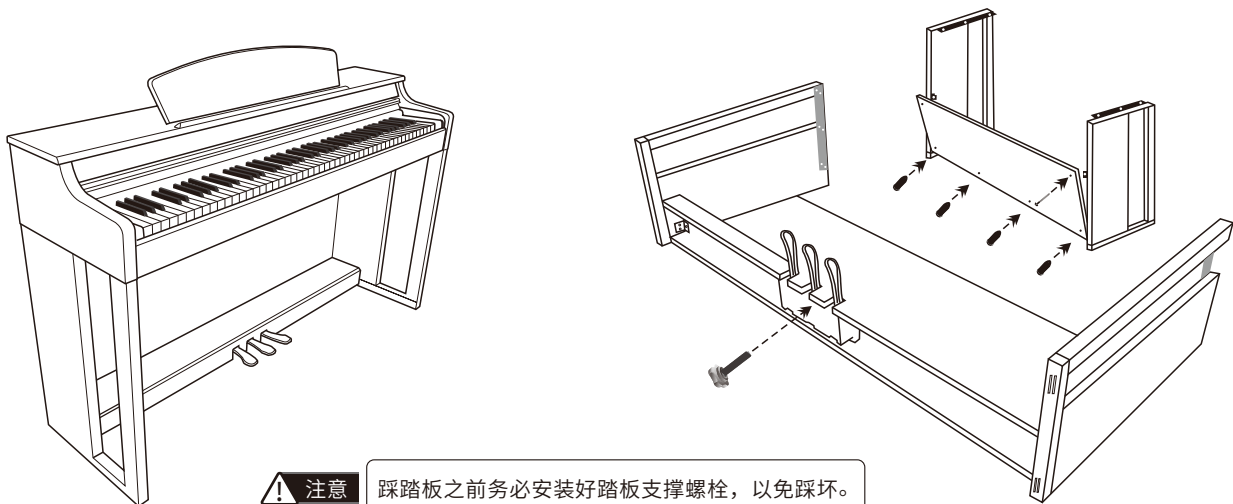
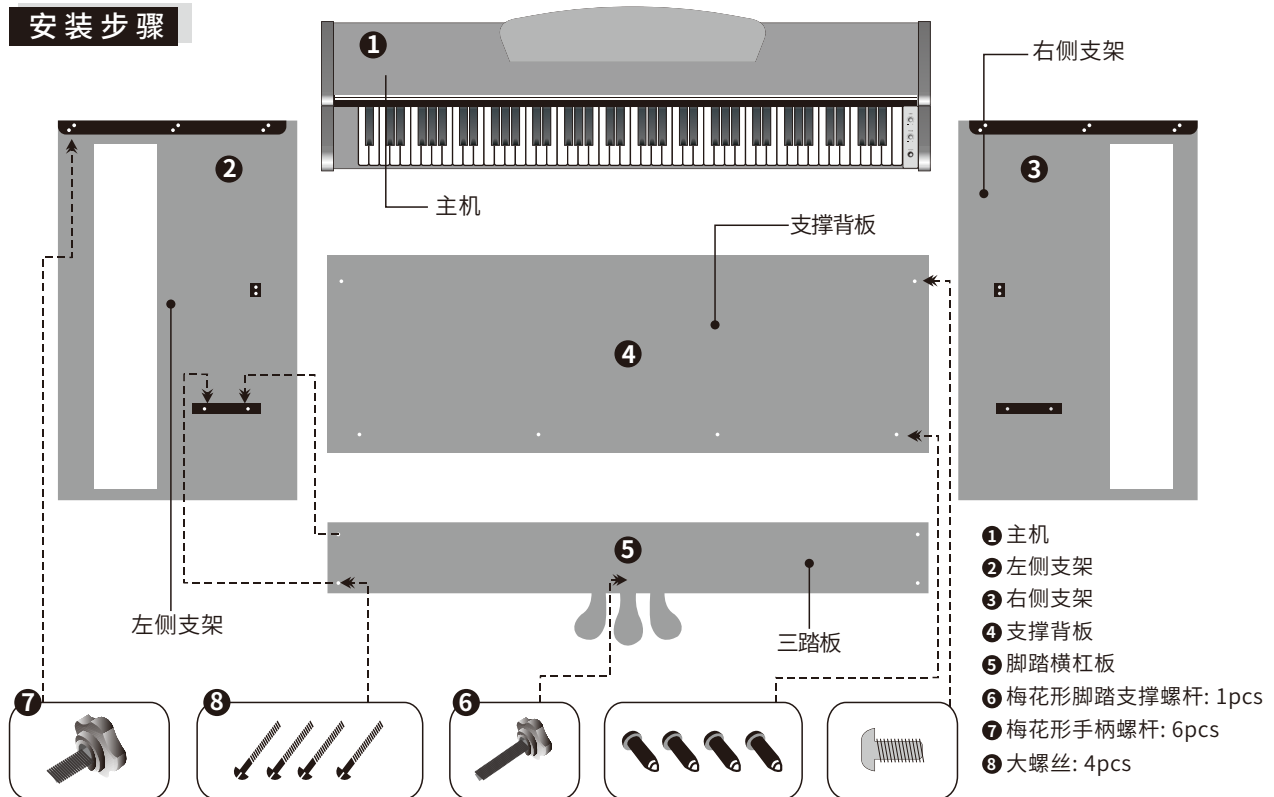

⚠ 注意 踩踏板之前务必安装好踏板支撑螺栓，以免踩坏。

✕ 电子乐器保证书

本产品是在严格的质量管理下通过质量检验的合格品。本产品售出后,万一在正常使用状态下发生故障,本保证书约定,用户可在背面记载的规定范围内享受免费修理。

本保证书一旦遗失不予补发,请务必妥善保管。

本保证书仅在中华人民共和国大陆、港澳台地区使用有效。

* 致销售店

本保证书是对用户就实施售后服务承担责任的一种明确保证,即使客户作为馈赠品或纪念品购买本产品时,也请一定填写好下表并将此保证书交于客户。

型号/品名		
机身码/出厂日期		
客户	姓名	电话号码
	住址	邮政编码
	店名	电话号码
	地址	邮政编码
商店	盖章	
保修期	从购买日 年 月 日起算整一年	

保证规定

1. 遵照说明书的要求使用本产品的情况下发生故障时,从本产品的出售日起一年内可享受免费修理。
2. 提出保修时,请务必持本产品以及本保证书与购买本产品的商店或与指定的维修站联系。
3. 即使在保修期内,若属下列任一情况,只能作为收费修理处理。
 - 由于购买后携带、运输或保管不当引起的故障或损坏。
 - 由于误用、乱用或使用不当引起的故障或损坏。
 - 由于火灾、地震、水灾、雷击、鼠害以及其它灾害或由于被盗窃引起的故障或损坏。
 - 由于非正规修理、改装或异常电压引起的故障或损坏。
 - 不出示本保证书或保证书中没有填写必要事项(如购买日期、商店名等)。
 - 由于电池耗尽引起的故障或损坏。
4. 本保证书仅在中华人民共和国大陆、港澳台地区使用有效。

***本保证书不限制用户在法律上的权利。**

致用户

1. 在购买本产品时,请务必确认本保证书上是否已填写了购买日期。
2. 除了特殊情况(如被盗窃、天灾等引起的遗失)以外,本保证书不予补发,请务必妥善保管。
3. 用户住址变迁后若需修理本产品时,请与指定的维修站联系。



关注我们