

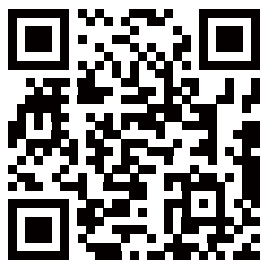

立式电钢琴 使用说明书

本说明书适用于以下型号

• HM 200



扫码领取APP会员

* 请务必将所有用户文件妥善保管以便日后需要时查阅。

VERTICAL ELECTRIC PIANO



前言

尊敬的用户：

祝贺您拥有一架全新的电钢琴。它集先进的功能和优美的音色于一体，它将会帮助您学习传统的乐器，同时带给您全新的音乐弹奏体验。

在使用中，请仔细阅读本说明书，以便让您更好地发挥其性能。

请将本说明书放置在安全的地方，以便以后留作参考之用。

重要！

在使用本产品之前，请注意下述重要资讯。

- 在使用电源适配器为本产品供电之前，必须首先检查电源适配器是否有任何损坏。
- 请仔细检查电源线，看是否有断裂、断线、裸线及任何其他严重损坏。切勿让儿童使用已严重损坏的电源适配器。
- 3岁以下儿童需要在成年人看护下使用。
- 只能使用原厂标配电源适配器。
- 在清洁本产品之前必须拔下电源适配器。

产品参数

- 88键重锤触感渐进式键盘
- 1000种音色
- 200种节奏
- 128复音数
- 节拍器
- 自动音律稳定系统（免调律）
- MIDI输入/输出
- 音频输入/输出
- 立体声双耳机插口
- 连接苹果产品/安卓产品/Windows产品
- 移调
- 录音/播放
- 双键盘/双音色
- 100首示范曲
- 输出功率：15Wx2
- 配件：主机+琴架三踏板+说明书+电源适配器
- 饰面：白色/黑色 两种颜色可选

装箱单

当您选择本琴后，请检查以下物品是否齐全。

- | | | |
|---------|-------|-------|
| ● 主机 | ● 琴架 | ● 说明书 |
| ● 电源适配器 | ● 三踏板 | ● 序列号 |

目录

使用前的准备	3
电源的连接	3
主机背面插口	3
三踏板接口	4
控制面板	5
音色	5
节奏	6
示范曲	6
开启伴奏	6
综合和弦	6
节拍器	7
力度	7
移调	7
录音/播放	7
复合功能	8
MIDI	8
蓝牙连接	9
音色列表	10
音色列表	11
音色列表	12
节奏列表	13
示范曲列表	14
琴体组装说明	15
电子乐器保证书	16

注意事项

在使用前请仔细阅读此注意事项

请将此注意事项放于安全处,以备需要时参考

警告

在使用中,请随时注意遵守下述注意事项,这是为了避免因电击、短路、事故、火灾或其他危险而可能给使用者造成的严重伤亡事故。注意事项如下,但不仅限于此。

- 请不要打开电钢琴或试图拆卸其中的部件,也不要对内部做任何的改动,此产品没有用户可以自行维修的部件。(电钢琴自带音律稳定系统,永久不需要调律)如果使用中出現功能异常,请交由合格的维修员检修。
- 应避免电钢琴受到雨淋,或者在多水、潮湿的地方附近使用。不要将有水的容器放置在电钢琴上,这可能导致水分流入电钢琴内部。
- 如果电源线或插头有磨损或者损坏,或者在使用过程中突然断电,以及闻到异常气味或电钢琴冒烟,应立即关闭电源,拔下电源插头,并找合格维修员进行检修。

- 请保证电源电压为交流220V±10%,过高或过低的电压都会造成电钢琴的损伤。
- 在清洁电钢琴之前,应关闭电源,拔下电源插头。不要用湿手进行任何带电操作。不能用有腐蚀性溶剂擦拭和清洗电钢琴。
- 定期检查电源开关、电源线是否正常。如更换保险丝,务必拔掉电源插座,并保证使用与原规格相同的保险丝。

注意

在使用中也应随时遵守下述注意事项,这样可以避免对使用者本身或他人可能造成的伤害,以及对此电钢琴或其他外部设备可能造成的损害。注意事项如下,但不仅限于此。

- 不要使交流电源线靠近热源,如暖热器等。不要过度弯折电源线,不要在电源线上放置重物,不要将电源线置于人通过的地方,不要在电源线上缠绕其他物品,以免损坏电源线。
- 拔下本产品的电源插头时,要握住插头本身,而不能拉电线。
- 在长时间不使用电钢琴时或雷雨天气时应把电源插头拔下。
- 不要将此电钢琴放置在多尘土、振动、寒冷或者高温的环境中,(如阳光直接照射、暖气旁或阳光下的运输工具里)以免损坏电钢琴外表及内部元器件。
- 在搬动电钢琴前,应先拔下电源线和与其他设备连接的接线。
- 当清洁电钢琴时,请使用干燥柔软的布擦拭。不要使用油漆稀料、有机溶剂、清洁剂或其他有侵蚀作用的化学品浸泡的擦布擦拭电钢琴,以免使面板或键盘褪色。
- 当用户将电钢琴与其他设备连接时,请首先关闭所有的电源开关。在关闭电源开关之前,先将音量设置为最小。在开始使用乐器时,也要首先将电钢琴的音量设置为最小,然后逐渐增大音量,直到适合为止。
- 请勿将电钢琴放置在其他电器附近,例如电视机、收音机、音箱等,放置在其他电器附近可能会引起电器之间的相互干扰。
- 请勿将电钢琴放在不平稳的地方上,以免造成电钢琴倒落损伤。
- 请勿将重物放置在电钢琴上,也不要使用过大的力来按琴键和拨动控制开关。
- 为了适用于教室、演奏厅等场合,本电钢琴已经设计有足够的音量冗余量,一般使用时应将音量调到合理之处。若长时间使用不合理的过大音量,不仅不合音乐之常理,且有可能造成听力损伤。
- 避免电钢琴遇到强烈的碰撞。碰撞可能会导致电钢琴的损伤以及造成人员受伤。

使用前的准备

本章节将向您介绍有关电钢琴功能插孔和准备演奏前的一些内容。在您将电钢琴的电源开关打开之前，请务必首先阅读下面的内容。

电源的连接

- 1、首先确认电钢琴的电源开关是否处于关闭状态；如果不是，请先将电源关闭。
- 2、接好电源线，先将插头插到电钢琴背后DC插孔，然后将电源适配器的另一头插到电源插座上。
- 3、开启电源前，先将所有音量控制器调到最小。
- 4、关闭电钢琴电源时，先将所有音量控制器调到最小，再关闭电源开关。



警告

当不使用本琴或雷雨时，
请将电源插头拔下

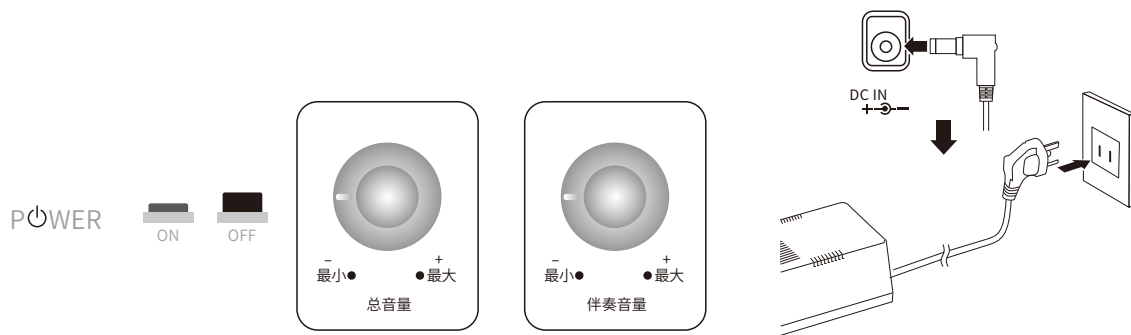

警告

- 请保证电源电压为交流220V±10%，过高或过低的电压都会造成电钢琴的损坏。
- 不要在带电状态下将电源线从电源插座上拔掉。

主机背面插口

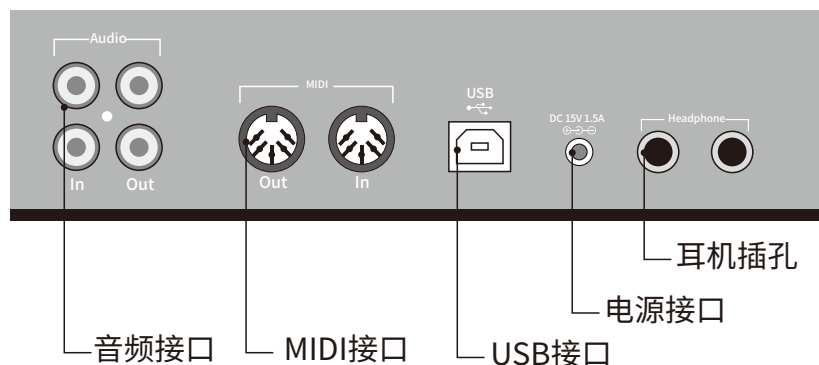

三踏板接口

三踏板

来自传统大三角钢琴的设计，采用传统三角钢琴完全一样的延音踏板，后延音踏板，弱音踏板。踩下踏板，打开效果；释放踏板，则关闭效果。

请将踏板线连接至钢琴主机底部踏板接口处。

延音踏板

(右) 踩下延音踏板后音符将延长，释放踏板时立即关闭延音效果。

延音踏板图示

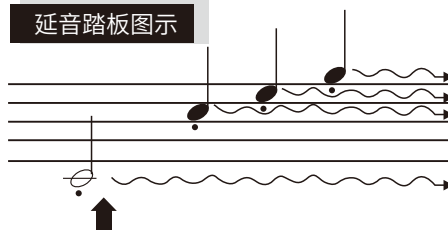

如果在此处踩下制音踏板,则该音符以及放开踏板之前弹奏的音符会延长更长的时间。

后延音踏板

(中) 按住音符键不放，同时踩下此踏板将使按下的音符延长（就像踩下制音踏板那样）但是后续弹奏的音符将不延长。这样可以在以“断音”弹奏其他音的同时延长和弦或单个低音音符。

后延音踏板图示

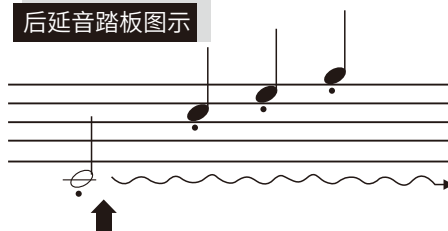

如果在按住音符的同时，踩下后延音踏板，则可以使音符延长到放开踏板为止。

弱音踏板

(左) 踩下弱音踏板，可使演奏的音符音量减小，音色也会有变化。踩下此踏板之前演奏的音符不受影响。

 踩下踏板前，请务必安装踏板支撑螺杆，并完全接触到地面后使用。

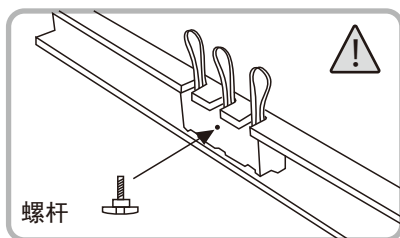

螺杆

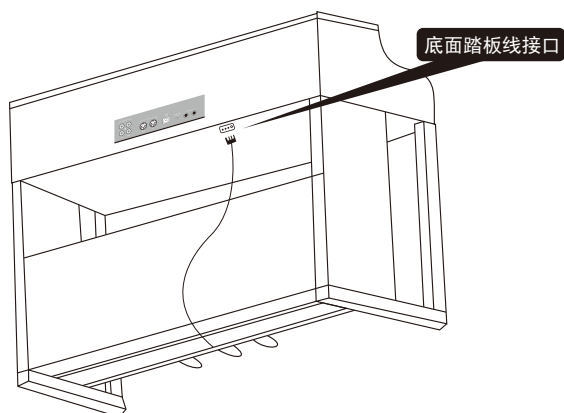

底面踏板线接口



控制面板

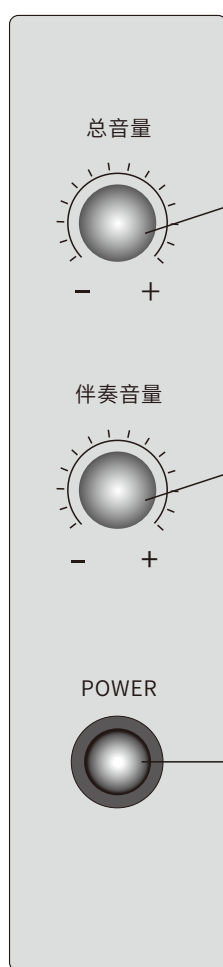
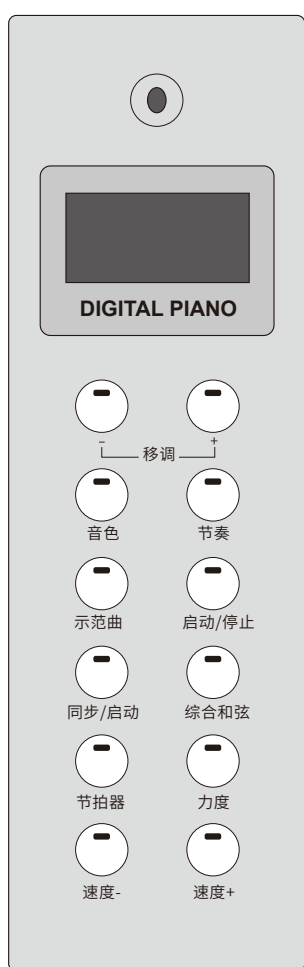
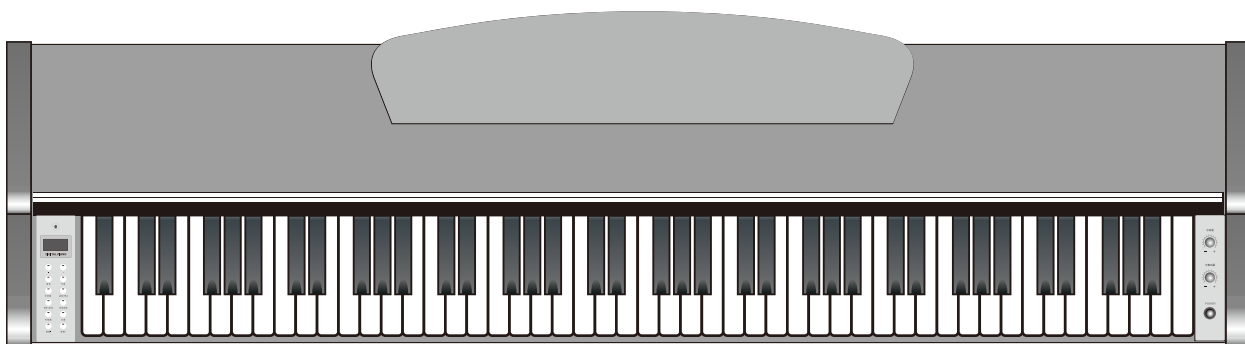

总音量

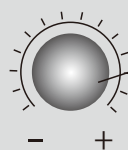

总音量

转动总音量旋钮，调节钢琴的主音量大小。

伴奏音量

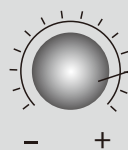

伴奏音量

转动伴奏音量旋钮，调节钢琴的伴奏音量、示范曲音量、节拍器音量。

POWER

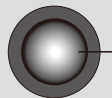

开关

主机的总电源开关，开启前请先将所有音量调至最小。



音色

- ◆ 本机含1000种音色。（详情见音色列表）
- ◆ 开机默认音色为大钢琴（00）。按【音色】按钮,显示，显示通过【+/-】按键变换音色。
- ◆ 双击音色返回大钢琴音色。



节奏

- ◆ 共200种节奏，000-199。（详情见节奏列表）
- ◆ 开机后默认为000号节奏，按【节奏】按键进入节奏选择状态，用【+/-】按键选择相应节奏。

调节伴奏速度

- ◆ 用【速度-】【速度+】按键调节伴奏速度，可调范围为：20-280拍/分钟。
- ◆ 在伴奏停止时选择节奏，速度自动设定为该节奏的预设值；在节奏播放时切换节奏，速度不返回预设值。
- ◆ 同时按【速度-】【速度+】两个按键，速度立刻恢复到预设值。



示范曲

- ◆ 按下【示范曲】按键，开始示范曲播放。用【+/-】按键选择曲目，再次按下【示范曲】按键，停止示范曲播放（详情见示范曲列表）



开启伴奏

本机有两种伴奏开启模式：

- ◆ 1.按【同步/启动】按键，表示进入伴奏准备状态。开始演奏，伴奏就会自动启动，按【启动/停止】按键，伴奏停止。
- ◆ 2.按【启动/停止】按键，伴奏会立即开始；再次按【启动/停止】按键，伴奏会立即停止。



综合和弦

本机包含两种和弦模式：

- ◆ 单指和多指；按【综合和弦】按键，表示开启自动和弦功能。此时弹奏左半部分键盘，会自动识别单指和多指，配出相应的和弦。
- ◆ 再次按【综合和弦】按键,表示自动和弦功能关闭。

节拍器

- ◆ 按下【节拍器】按键，节拍器功能启动，默认速度为第一条节奏的速度。
 - ◆ 用【速度-】【速度+】按键调节节拍器速度范围：20-280拍/分钟。
 - ◆ 再次按下【节拍器】按键退出节拍器功能，当前的速度会被保存。
- ※ 注意：重新启动电钢琴将恢复默认速度。

节拍设置

- ◆ 长按【节拍器】按键，进入节拍类型选择状态。
- ◆ 用【+/-】按键选择相应节拍类型：(1/4, 2/4, 3/4, 4/4, 5/4, 6/4)。
- ◆ 选择完毕后按【节拍器】按键或超过5秒无操作，确认节拍类型选择。

力度

- ◆ 可设置3种力度曲线：轻、标准、重（t00-t02）和力度开关。
- ◆ 开机默认力度为t01。
- ◆ 循环按【力度】按键，可进入力度曲线设置，选择相应曲线：t00-t02、tof。

移调

- ◆ 同时按【+/-】两个按键，进入移调功能选择状态。
- ◆ 用【+/-】按键选择相应移调。移调范围为+-12半调。
- ◆ 选择完毕后按【音色】或者【节奏】，退出移调功能选择状态。

录音/播放

- ◆ 同时按【示范曲】和【启动/停止】两个按键，进入录音准备状态。
- ◆ 弹任意琴键开始录音，再次同时按【示范曲】和【启动/停止】两个按键结束录音。
- ◆ 同时按【同步/启动】和【综合和弦】两个按键，开始/停止播放录制的的数据。
- ◆ 综合和弦功能开启的状态下，可同时录制节奏和键盘弹奏的数据。

※ 复合功能

同时踩下延音踏板和弱音踏板，进入复合功能状态，控制面板的功能重新定义如下：

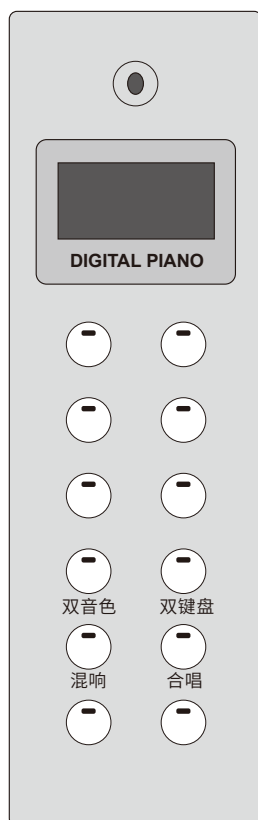

- **双音色**
双音色功能开关。。
- **双键盘**
双键盘功能开关。
- **混响**
混响效果开关。。
- **合唱**
合唱效果开关。

🎵 MIDI GENERAL MIDI

- ◆ MIDI是Musical Instrument Digital Interface（乐器数字界面）的缩写，是关于数字信号及连接器的世界标准名称。
- ◆ 通过MIDI可在不同厂家生产的乐器和电脑（机器）之间互传音乐数据，可实现编曲、作曲、电脑录音等操作。
- ◆ 本琴背后有USB接口，同时也有标准MIDI输入和输出接口，在连接电脑和其他设备之前，请先将电钢琴电源关闭。

! 注意 windows2000/XP操作系统需先下载USB MIDI驱动程序软件

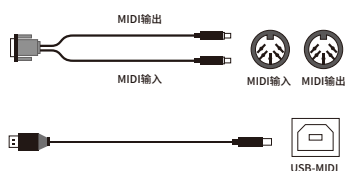

蓝牙连接

连接方式

- ◆ 扫描二维码或在应用市场搜索下载星海弹弹App。



扫码领取App会员

- ◆ 打开手机蓝牙之后打开星海弹弹App（部分安卓机型需要打开定位功能）。
- ◆ 点击手机屏幕的右上方，打开后找到你的琴，然后点击连接，如下图所示：



- ◆ 确认连接蓝牙后右上方图标显示为绿色对勾.

会员赠送

- ◆ 在星海弹弹App按流程注册账号，首次用App连接星海智能钢琴蓝牙后，首页会弹出有会员可领取，点击“领取”即可领取会员，领取成功后可以畅弹全部VIP曲目。



音色列表

序号	中文名称	英文名称
000	大钢琴	Acoustic Grand Piano
001	亮音钢琴	Bright Acoustic Piano
002	电钢琴	Electric Grand Piano
003	酒吧钢琴	Honky-tonk Piano
004	电钢琴1	Electric Piano1
005	电钢琴2	Electric Piano2
006	大键琴	Harpsichord
007	古钢琴	Clavichord
008	钢片琴	Celesta
009	钟琴	Glockenspiel
010	八音盒	Music box
011	抖音琴	Vibraphone
012	玛林巴	Marimba
013	木琴	Xylophone
014	管钟	Tubular Bells
015	扬琴	Dulcimer
016	爵士风琴	Hammond Organ
017	敲击风琴	Percussive Organ
018	摇滚风琴	Rock Organ
019	教堂风琴	Church Organ
020	簧风琴	Reed Organ
021	手风琴	Accordian
022	口琴	Harmonica
023	探戈手风琴	Tango Accordian
024	古典吉他	Acoustic Guitar (nylon)
025	民谣吉他	Acoustic Guitar (steel)
026	爵士电吉他	Electric Guitar (jazz)
027	清音电吉他	Electric Guitar (clean)
028	闷音电吉他	Electric Guitar (muted)
029	超载电吉他	Overdriven Guitar
030	失真电吉他	Distortion Guitar
031	吉他泛音	Guitar Harmonics
032	大贝司	Acoustic Bas
033	弹指电贝司	Electric Bass (finger)
034	拨片电贝司	Electric Bass (pick)
035	无品贝司	Fretless Bass
036	拍击贝司1	Slap Bass 1
037	拍击贝司2	Slap Bass 2
038	合成贝司1	Synth Bass 1
039	合成贝司2	Synth Bass 2
040	小提琴	Violin
041	中提琴	Viola
042	大提琴	Cello
043	低音提琴	Contrabass
044	颤弓弦乐	Tremolo Strings
045	弹拨弦乐	Pizzicato Strings
046	竖琴	Orchestral Harp
047	定音鼓	Timpani
048	合奏弦乐1	String Ensemble 1
049	合奏弦乐2	String Ensemble 2
050	合成弦乐1	Synth Strings 1
051	合成弦乐2	Synth Strings 2
052	人声(啊)	Choir Aahs
053	人声(嗬)	Voice Oohs
054	合成人声	Synth Voice
055	管弦乐队节奏	Orchestra Hit
056	小号	Trumpet
057	长号	Trombone
058	大号	Tuba
059	加弱音器小号	Muted Trumpet
060	圆号	French Horn
061	铜管合奏	Brass Section
062	合成铜管1	Synth Brass 1
063	合成铜管2	Synth Brass 2
064	高音萨克斯	Soprano Sax
065	次中音萨克斯	Alto Sax
066	中音萨克斯	Tenor Sax

序号	中文名称	英文名称
067	次中音萨克斯	Tenor Sax
068	双簧管	Oboe
069	英国管	English Horn
070	大管	Bassoon
071	单簧管	Clarinet
072	短笛	Piccolo
073	长笛	Flute
074	竖笛	Recorder
075	排箫	Pan Flute
076	吹瓶琴	Bottle Blow
077	日本尺八	Shakuhachi
078	哨声	Whistle
079	陶笛	Ocarina
080	合成主音1(方波)	Lead 1 (square)
081	合成主音2(锯齿波)	Lead 2 (sawtooth)
082	合成主音3	Lead 3 (callope lead)
083	合成主音4	Lead 4 (chiff lead)
084	合成主音5	Lead 5 (charang)
085	合成主音6	Lead 6 (voice)
086	合成主音7	Lead 7 (fifths)
087	合成主音8	Lead 8 (bass+lead)
088	合成音色1(新世纪)	Pad 1 (new age)
089	合成音色2(温暖)	Pad 2 (warm)
090	合成音色3	Pad 3 (polysynth)
091	合成音色4(合唱)	Pad 4 (choir)
092	合成音色5	Pad 5 (bowed)
093	合成音色6(金属声)	Pad 6 (metallic)
094	合成音色7(光环)	Pad 7 (halo)
095	合成音色8	Pad 8 (sweep)
096	合成效果1(雨声)	FX 1 (rain)
097	合成效果2(音轨)	FX 2 (soundtrack)
098	合成效果3(水晶)	FX 3 (crystal)
099	合成效果4(大气)	FX 4 (atmosphere)
100	合成效果5(明亮)	FX 5 (brightness)
101	合成效果6(魅影)	FX 6 (goblins)
102	合成效果7(回音)	FX 7 (echoes)
103	合成效果8(科幻)	FX 8 (sci-fi)
104	西塔琴	Sitar
105	班卓琴	Banjo
106	三味线	Shamisen
107	十三弦筝	Koto
108	卡林巴	Kalimba
109	苏格兰风笛	Bagpipe
110	古提琴	Fiddle
111	山茱	Shanai
112	叮当铃	Tinkle Bell
113	阿哥贝鼓	Agogo
114	钢鼓	Steel Drums
115	木鱼	Woodblock
116	太鼓	Taiko Drum
117	通通鼓	Melodic Tom
118	合成鼓	Synth Drum
119	钢钹	Reverse Cymbal
120	吉他磨弦声	Guitar Fret Noise
121	呼吸	Breath Noise
122	海浪	Seashore
123	鸟叫	Bird Tweet
124	电话铃	Telephone Ring
125	直升机	Helicopter
126	鼓掌声	Applause
127	枪声	Gunshot
128	宽广的大钢琴	Piano w
129	暗淡的大钢琴	Piano d
130	小手风琴	Bandoneon
131	二胡	Er Hu
132	古筝	Gu Zheng
133	尤克里里	Ukulele

序号	中文名称	英文名称
134	管风琴1	Organ 1
135	管风琴2	Organ 2
136	口琴2	Harmonica 2
137	电吉他2	Clean Gt 2
138	电吉他3	Clean Gt 3
139	柳琴	Liu Qin
140	琵琶	Pi Pa
141	西塔琴2	Sitar 2
142	柔和的吉他	Mellow Gt
143	合唱吉他	Chorus Gt
144	簧风琴2	Reed Organ 2
145	60年代管风琴	60's Organ
146	合成器1	Synth 1
147	合成器2	Synth 2
148	合成器3	Synth 3
149	合成器4	Synth 4
150	合成器5	Synth 5
151	中阮	Zhong Ruan
152	大阮	Da Ruan
153	曼陀林	Mandolin
154	曼陀林2	Mandolin 2
155	月琴	Yue Qin
156	三弦	San Xian
157	合成弦乐3	SynStrings 3
158	吹瓶声2	Bottle Blow 2
159	尺八第2	Shakuhachi 2
160	小提琴2	Violin 2
161	小提琴3	Slow Violin
162	中提琴2	Viola 2
163	大提琴2	Cello 2
164	大键琴2	Harpsichord 2
165	大键琴3	Coupled Hps
166	大键琴4	Harpsio
167	古琴	Gu Qin
168	夏威夷吉他	Hawaiian Gt
169	唱诗乐(啊)2	Choir Aahs2
170	唱诗乐(嗬)2	Voice doo 2
171	合成人声2	Synth Voice2
172	摇滚风琴2	Rock Organ 2
173	教堂风琴2	Church Organ 2
174	教堂风琴3	Church Organ 3
175	笙1	Shen 1
176	笙2	Shen 2
177	铜管乐2	Brass 2
178	合成铜管3	Synth Brass 3
179	方波2	Square 2
180	正弦波	Sine Wave
181	锯齿波2	Saw 2
182	医生	Doctor Solo
183	人声主奏	Vox Lead
184	短笛2	Piccolo 2
185	长笛2	Flute 2
186	太空声音	Space Voice
187	合成木槌	Syn Mallet
188	明亮2	Brightness 2
189	魅影2	Goblin 2
190	回音铃	Echo Bell
191	回音盘	Echo Pan
192	编钟	Bian Zhong
193	扬琴2	Yang Qin 2
194	直笛2	Recorder 2
195	排笛2	Pan Flute 2
196	小号2	Trumpet 2
197	长号2	Trombone 2
198	长号3	Trombone 3
199	排鼓	Pai Gu
200	磬	Qin

序号	中文名称	英文名称
201	低音提琴2	Contrabass 2
202	竖琴2	Harp 2
203	钢片琴2	Celesta 2
204	铁琴2	Glockenspiel2
205	八音盒2	Music Box 2
206	平台电钢琴2	Upright Piano 2
207	平台电钢琴3	Upright Piano 3
208	抖音琴2	Vibraphone 2
209	葫芦丝	Hu Lu Si
210	马林巴2	Marimba 2
211	笛子1	Di Zi 1
212	笛子2	Di Zi 2
213	柔音木琴2	Xylophone 2
214	古典吉他2	Nylon Gt 2
215	古典吉他3	Nylon Gt 3
216	模拟铜管1	Analog Brs1
217	合成铜管4	Synth Brass 4
218	模拟铜管2	Analog Brs2
219	电吉他4	Clean Gt 4
220	电吉他5	Clean Gt 5
221	心跳声	Heart Beat
222	脚步声	Footsteps
223	手风琴2	Accordian 2
224	手风琴3	Accordian 3
225	合成器6	Synth 6
226	合成器7	Synth 7
227	汽笛	Siren
228	火车	Train
229	把鸟	Ba Wu
230	合成器8	Synth 8
231	合成器9	Synth 9
232	合成器10	Synth 10
233	闷音电吉他2	Muted Gt 2
234	闷音电吉他3	Muted Gt 3
235	闷音电吉他4	Muted Gt 4
236	雨声2	Rain
237	雷声	Thunder
238	风声	Wind
239	河流	Stream
240	冒泡	Bubble
241	古典吉他4	Nylon Gt 4
242	古典吉他5	Nylon Gt 5
243	古典吉他6	Nylon Gt 6
244	高音萨克斯2	Soprano Sax 2
245	高音萨克斯3	Soprano Sax 3
246	中音萨克斯2	Alto Sax 2
247	弦乐	Strings
248	管子1	Guan Zi 1
249	管子2	Guan Zi 2
250	双簧管2	Oboe 2
251	英国管2	EnglishHorn 2
252	低音管2	Bassoon 2
253	单簧管2	Clarinet 2
254	古典吉他7	Nylon Gt 7
255	古典吉他8	Nylon Gt 8
256	次中音萨克斯2	Tenor Sax 2
257	次中音萨克斯3	Tenor Sax 3
258	次中音萨克斯4	Tenor Sax 4
259	次低音萨克斯2	BaritoneSax 2
260	宽广的酒吧钢琴	HonkyTonk w
261	柔和的电钢琴2	Rhodes2
262	民谣吉他2	Steel Gt 2
263	民谣吉他3	Steel Gt 3
264	12 吉他	12-str.Gt
265	脉冲噪声	Burst Noise
266	笑声	Laughing
267	喷射机	Jetplane

序号	中文名称	英文名称
268	飞船	Starship
269	合成器11	Synth 11
270	合成器12	Synth 12
271	刮擦声	Scratch
272	风铃声	Wind Chime
273	合成器13	Synth 13
274	合成器14	Synth 14
275	合成器15	Synth 15
276	草蓑	Bi Li
277	弦乐2	JUNO Strings
278	放克吉他1	Funk Gt 1
279	放克吉他2	Funk Gt 2
280	管钟2	Tubular-bell 2
281	管钟3	Tubular-bell 3
282	失谐电钢琴1	Detuned EP1
283	力度渐变电钢琴1	E.Piano 1v
284	嘎吱声	Creaking
285	门声	Door
286	变音电吉他2	Dist. Gt 2
287	变音电吉他3	Dist. Gt 3
288	变音电吉他4	Dist. Gt 4
289	大号2	Tuba 2
290	闷音小号2	MuteTrumpet 2
291	合成器16	Synth 16
292	合成器17	Synth 17
293	尖叫声	Screaming
294	穿孔	Punch
295	合成器18	Synth 18
296	合成器19	Synth 19
297	合成器20	Synth 20
298	法国号2	French Horn 2
299	法国号3	French Horn 3
300	狗叫声	Dog
301	马跑声	HorseGallop
302	鸟叫声2	Bird 2
303	电话铃声2	Telephone2
304	中胡	Zhong Hu
305	马头琴	Ma Tou Qin
306	锣1	Luo 1
307	锣2	Luo 2
308	锣3	Luo 3
309	锣4	Luo 4
310	响板	Castanets
311	音乐会大鼓	Concert BD
312	机关枪	Machine Gun
313	激光枪	Laser gun
314	爆炸	Explosion
315	反馈吉他	Feedback Gt
316	反馈吉他2	Gt.Feedback
317	管风琴101	Organ 101
318	失谐管风琴1	Detuned Or1
319	60年代电钢琴	60s E.Piano
320	电钢琴3	E.Piano 3
321	古式高音鼓2	Melodic Tom 2
322	808吨鼓	808 Tom
323	电子打击乐	Electric Percussion
324	扬琴3	Santur 3
325	排箫	Pai Xiao
326	南箫	South Xiao
327	箫	Xiao
328	口笛	Kou Di
329	埙	Xun
330	高胡	Gao Hu
331	静音吉他	Gt.CutNoise
332	拍击弦乐	String Slap
333	电键噪声	Fl.KeyClick
334	合成器21	Synth 21

音色列表

序号	中文名称	英文名称
335	合成器22	Synth 22
336	合成器23	Synth 23
337	合成器24	Synth 24
338	合成器25	Synth 25
339	汽车引擎	Car-Engine
340	汽车停止	Car-Stop
341	汽车路过	Car-Pass
342	汽车碰撞	Car-Crash
343	管风琴 201	Organ 201
344	失谐管风琴2	Detuned Or2
345	喇叭1	Na Zi 1
346	喇叭2	Na Zi 2
347	板胡	Ban Hu
348	京胡	Jing Hu
349	胡群1	Hu Ensemble 1
350	胡群2	Hu Ensemble 2
351	合成器26	Synth 26
352	合成器27	Synth 27
353	合成器28	Synth 28
354	失谐电钢琴2	Detuned EP2
355	力度渐变电钢琴2	E.Piano 2v
356	原音贝士	Acoustic Bass
357	原音贝士2	Acoustic Bass2
358	原音贝士3	Acoustic Bass3
359	爵士电吉他 2	Electric Guitar2 (jazz)
360	爵士电吉他 3	Electric Guitar3 (jazz)
361	宽广的酒吧钢琴2	Grand Piano K.2
362	梦幻钢琴	Dream Piano
363	口琴3	Harmonica 3
364	短笛3	Piccolo 3
365	长笛3	Flute 3
366	合成主音9	Lead 9 (doc)
367	合成主音10	Lead 10(vox)
368	陶笛2	Ocarina2
369	三味线2	Shamisen2
370	十三弦琴2	Koto2
371	钢琴3	Celesta 3
372	笙3	Shen 3
373	笙4	Shen 4
374	箫2	Xiao 2
375	西塔琴3	Sitar 3
376	高音萨克斯4	Soprano Sax 4
377	次高音萨克斯2	Alto Sax 2
378	中音萨克斯3	Tenor Sax 3
379	次中音萨克斯5	Baritone Sax 5
380	卡林巴2	Kalimba 2
381	苏格兰风笛2	Bagpipe 2
382	小手风琴2	Bandoneon 2
383	直笛3	Recorder 3
384	排笛3	Pan Flute 3
385	合成音色9	Pad 9(space)
386	合成音色10	Pad 10 (mallet)
387	合成效果9	FX 9 (bright)
388	合成效果10	FX 10 (goblin)
389	合成效果11	FX 11 (bell)
390	合成效果12	FX 12(lecho)
391	合成铜管5	Synth Brass 5
392	合成弦乐4	SynStrings 4
393	八音盒3	Music Box 3
394	班卓琴2	Banjo 2
395	单簧管3	Clarinet 3
396	匹克贝士	Electric Bass (pick)
397	匹克贝士 2	Electric Bass2 (pick)
398	桑图尔琴	Santur
399	敲击风琴2	Percussive Organ2
400	敲击风琴3	Percussive Organ3
401	敲击风琴4	Percussive Organ4

序号	中文名称	英文名称
402	大贝司2	Acoustic Bas 2
403	弹指电贝司2	Electric Bass2 (finger)
404	拨片电贝司2	Electric Bass 2(pick)
405	无品贝司2	Fretless Bass2
406	钟琴2	Glockenspiel 2
407	古提琴2	Fiddle 2
408	山宗2	Shanai 2
409	吉他摩擦声2	Guitar Fret Noise2
410	爵士风琴5	Hammond Organ 5
411	敲击风琴	Percussive Organ
412	管钟6	Tubular Bells 6
413	扬琴4	Dulcimer 4
414	合奏弦乐3	String Ensemble 3
415	合奏弦乐4	String Ensemble 4
416	加弱音器小号2	Muted Trumpet 2
417	圆号2	French Horn2
418	小号3	Trumpet 3
419	长号4	Trombone4
420	大号3	Tuba 3
421	机关枪2	Machine Gun 2
422	激光枪2	Laser gun 2
423	火车2	Train 2
424	响板2	Castanets 2
425	吹瓶声3	Bottle Blow 3
426	法国号4	French Horn 4
427	法国号5	French Horn 5
428	唱诗乐(男)3	Choir Aahs3
429	唱诗乐(女)3	Voice doo 3
430	古琴2	Gu Qin 2
431	古筝2	Gu Zheng 2
432	大鼓	Bass Drum
433	冒泡2	Bubble 2
434	英国管3	EnglishHorn 3
435	低音管3	Bassoon 3
436	无格贝士	Fretless Bass
437	无格贝士 2	Fretless Bass 2
438	无格贝士 3	Fretless Bass 3
439	电吉他6	Clean Gt 6
440	电吉他7	Clean Gt 7
441	手风琴4	Accordion 4
442	手风琴5	Accordion 5
443	曼陀林3	Mandolin 3
444	曼陀林4	Mandolin 4
445	八音盒4	Music box 4
446	爵士风琴2	Hammond Organ 2
447	爵士风琴3	Hammond Organ 3
448	爵士风琴4	Hammond Organ 4
449	管钟4	Tubular-bell 4
450	管钟5	Tubular-bell 5
451	古典吉他9	Nylon Gt 9
452	古典吉他10	Nylon Gt 10
453	古典吉他11	Nylon Gt 11
454	簧风琴3	Reed Organ 3
455	尤克里里2	Ukulele 2
456	管风琴3	Organ 3
457	摇滚风琴3	Rock Organ 3
458	铃琴3	Glockenspiel3
459	平台电钢琴4	Upright Piano 4
460	平台电钢琴5	Upright Piano 5
461	古钢琴2	Clavichord 2
462	叮当铃2	Tinkle Bell 2
463	阿哥哥鼓2	Agogo 2
464	日本尺八2	Shakuhachi 2
465	哨声2	Whistle 2
466	合成贝士3	Synth Bass 3
467	合成贝士4	Synth Bass 4
468	合成贝士5	Synth Bass 5

序号	中文名称	英文名称
469	合成贝士6	Synth Bass 6
470	合成贝士7	Synth Bass 7
471	弦乐3	Strings3
472	弦乐4	Strings4
473	大钢琴2	Acoustic Grand Piano2
474	亮音钢琴2	Bright Acoustic Piano 2
475	探戈手风琴2	Tango Accordion 2
476	合成主音11	Lead 11
477	合成主音12	Lead 12
478	合成主音13	Lead 13
479	西塔琴4	Sitar 4
480	失真电吉他2	Distortion Guitar 2
481	吉他泛音2	Guitar Harmonics 2
482	钢鼓2	Steel Drums 2
483	木鱼2	Woodblock 2
484	太鼓2	Taiko Drum 2
485	板胡2	Ban Hu 2
486	京胡2	Jing Hu 2
487	呼吸2	Breath Noise 2
488	海浪2	Seashore 2
489	大键琴5	Harpsichord 5
490	大键琴6	Harpsichord 6
491	大键琴7	Harpsichord 7
492	电钢琴4	Electric Piano4
493	电钢琴5	Electric Piano5
494	中胡2	Zhong Hu 2
495	马头琴2	Ma Tou Qin 2
496	抖音琴3	Vibraphone 3
497	马林巴3	Marimba 3
498	失谐电钢琴3	Detuned EP3
499	失谐电钢琴4	Detuned EP4
500	柔音木琴3	Xylophone 3
501	鼓掌声2	Applause 2
502	枪声2	Gunshot 2
503	通通鼓2	Melodic Tom 2
504	合鼓2	Synth Drum 2
505	合成人声3	Synth Voice 3
506	管弦乐队断奏2	Orchestra Hit 2
507	拍击贝士3	Slap Bass 3
508	拍击贝士4	Slap Bass 4
509	胡群3	Hu Ensemble 3
510	胡群4	Hu Ensemble 4
511	合成铜管6	Synth Brass 6
512	合成铜管7	Synth Brass 7
513	颤弓弦乐2	Tremolo Strings 2
514	弹拨弦乐2	Pizzicato Strings 2
515	清音电吉他2	Electric Guitar 2(clean)
516	闷音电吉他5	Electric Guitar (muted) 5
517	超载电吉他2	Overdriven Guitar 2
518	竖琴3	Orchestral Harp 3
519	高胡2	Gao Hu 2
520	二胡2	Er Hu 2
521	定音鼓2	Timpani 2
522	铜钹2	Reverse Cymbal 2
523	合成弦乐5	Synth Strings 5
524	合成弦乐6	Synth Strings 6
525	人声(男)2	Choir Aahs 2
526	人声(女)2	Voice Oohs 2
527	力度渐变电钢琴3	E.Piano 3v
528	力度渐变电钢琴4	E.Piano 4v
529	教堂风琴4	Church Organ 4
530	教堂风琴5	Church Organ 5
531	反馈吉他3	Feedback Gt 3
532	反馈吉他4	Feedback Gt 4
533	12 弦吉他2	12-str.Gt 2
534	合成贝士8	Synth Bass 8
535	合成贝士9	Synth Bass 9

序号	中文名称	英文名称
536	模拟铜管3	Analog Brs3
537	模拟铜管4	Analog Brs4
538	铜管合奏2	Brass Section 2
539	口笛2	Kou Di 2
540	埙2	Xun 2
541	古式高音鼓3	Melodic Tom 3
542	808桶鼓2	808 Tom 2
543	电子打击乐2	Electric Percussion 2
544	玛林巴2	Marimba 2
545	木琴2	Xylophone 2
546	合成贝士10	Synth Bass 10
547	合成贝士11	Synth Bass 11
548	电钢琴6	Electric Grand Piano6
549	酒吧钢琴2	Honky-tonk Piano 2
550	合成贝士12	Synth Bass 12
551	合成贝士13	Synth Bass 13
552	合成贝士14	Synth Bass 14
553	葫芦丝2	Hu Lu Si 2
554	排箫2	Pai Xiao 2
555	南箫2	South Xiao 2
556	合成音色11	Pad 11
557	合成音色12	Pad 12
558	合成音色13	Pad 13
559	合成音色14	Pad 14
560	合成音色15	Pad 15
561	小提琴2	Violin 4
562	小提琴5	Violin 5
563	小提琴6	Violin 6
564	古典吉他12	Acoustic Guitar 12
565	方波3	Square 3
566	中提琴3	Viola 3
567	中提琴4	Viola 4
568	正弦波2	Sine Wave 2
569	大提琴3	Cello 3
570	大提琴4	Cello 4
571	低音提琴3	Contrabass 3
572	低音提琴4	Contrabass 4
573	合成人声4	Synth Voice4
574	铜管乐3	Brass 3
575	尺八箫3	Shakuhachi 3
576	锣5	Luo 5
577	锣6	Luo 6
578	锣7	Luo 7
579	锣8	Luo 8
580	小号4	Trumpet 4
581	长号5	Trombone 5
582	长号6	Trombone 6
583	竖琴4	Harp 4
584	爆炸2	Explosion 2
585	合成贝士15	Synth Bass 15
586	合成贝士16	Synth Bass 16
587	大键琴8	Harpsichord 8
588	古钢琴3	Clavichord 3
589	把乌	Ba Wu
590	笛子3	Di Zi 3
591	笛子4	Di Zi 4
592	钢琴4	Celesta 4
593	民谣吉他4	Acoustic Guitar 4
594	爵士电吉他4	Electric Guitar4
595	抖音琴4	Vibraphone 4
596	合成主音14	Lead 14
597	合成主音15	Lead 15
598	合成主音16	Lead 16
599	合成主音17	Lead 17
600	合成主音18	Lead 18
601	双簧管3	Oboe 3
602	英国管3	English Horn 3

序号	中文名称	英文名称
603	大管3	Bassoon 3
604	鸟叫3	Bird Tweet 3
605	电话铃3	Telephone Ring 3
606	直升飞机2	Helicopter2
607	喇叭3	Na Zi 3
608	喇叭4	Na Zi 4
609	箬箫	Bi Li
610	管子1	Guan Zi 1
611	管子2	Guan Zi 2
612	狗叫声2	Dog 2
613	马跑声2	HorseGallop 2
614	排鼓2	Pai Gu 2
615	磬2	Qin 2
616	编钟2	Bian Zhong 2
617	扬琴5	Yang Qin 5
618	喷射机2	Jetplane 2
619	飞船2	Starship 2
620	脉冲噪声2	Burst Noise 2
621	高音萨克管4	Soprano Sax 4
622	高音萨克管5	Soprano Sax 5
623	中音萨克管3	Alto Sax 3
624	大号4	Tuba 4
625	闷音小号3	MuteTrumpet 3
626	单簧管4	Clarinet 4
627	短笛4	Piccolo 4
628	长笛4	Flute 4
629	摇滚风琴4	Rock Organ 4
630	教堂风琴6	Church Organ 6
631	穿孔2	Punch
632	心跳声2	Heart Beat 2
633	脚步声2	Footsteps 2
634	宽广的酒吧钢琴3	HonkyTonk w 3
635	柔和的电钢琴3	Rhodes3
636	合成器29	Synth 29
637	合成器30	Synth 30
638	合成器31	Synth 31
639	合成器32	Synth 32
640	古典吉他13	Nylon Gt 13
641	古典吉他14	Nylon Gt 14
642	古典吉他15	Nylon Gt 15
643	古典吉他16	Nylon Gt 16
644	民谣吉他5	Steel Gt 5
645	民谣吉他6	Steel Gt 6
646	合成铜管8	Synth Brass 8
647	锯齿波3	Saw 3
648	柳琴2	Liu Qin 2
649	琵琶2	Pi Pa 2
650	中阮2	Zhong Ruan 2
651	大阮2	Da Ruan 2
652	汽车引擎2	Car-Engine 2
653	汽车停止2	Car-Stop 2
654	汽车路过2	Car-Pass 2
655	汽车碰撞2	Car-Crash 2
656	月琴2	Yue Qin 2
657	三弦2	San Xian 2
658	静音吉他2	Gt.CutNoise 2
659	拍击弦乐2	String Slap 2
660	电键噪声2	Fl.KeyClick 2
661	次中音萨克管5	Tenor Sax 5
662	次中音萨克管6	Tenor Sax 6
663	次中音萨克管7	Tenor Sax 7
664	上低音萨克管3	BaritoneSax 3
665	双簧管4	Oboe 4
666	笑声2	Laughing 2
667	尖叫声2	Screaming 2
668	合成音色16	Pad 16
669	合成音色17	Pad 17

音色列表

序号	中文名称	英文名称
670	合成音色18	Pad 18
671	竖笛2	Recorder2
672	排箫2	Pan Flute 2
673	吹瓶乐4	Bottle Blow 4
674	刮擦声2	Scratch 2
675	风铃声2	Wind Chime 2
676	簧风琴4	Reed Organ 4
677	手风琴6	Accordian 6
678	口琴4	Harmonica 4
679	闷音电吉他6	Muted Gt 6
680	闷音电吉他7	Muted Gt 7
681	闷音电吉他8	Muted Gt 8
682	嘎吱声2	Creaking 2
683	门声2	Door 2
684	合成效果13	FX 13
685	合成效果14	FX 14
686	合成效果15	FX 15
687	合成效果16	FX 16
688	60年代电钢琴2	60s E.Piano 2
689	电钢琴7	E.Piano 7
690	电吉他8	Clean Gt 8
691	电吉他9	Clean Gt 9
692	合唱吉他2	Chorus Gt 2
693	合成贝士17	Synth Bass 17
694	合成贝士18	Synth Bass 18
695	合成贝士19	Synth Bass 19
696	合成贝士20	Synth Bass 20
697	合成贝士21	Synth Bass 21
698	雨声3	Rain 3
699	雷声2	Thunder 2
700	风声2	Wind 2
701	河流2	Stream 2
702	汽笛2	Siren 2
703	放克吉他3	Funk Gt 3
704	放克吉他4	Funk Gt 4
705	变音电吉他5	Dist. Gt 5
706	变音电吉他6	Dist. Gt 6
707	变音电吉他7	Dist. Gt 7
708	鸟叫4	Bird 4
709	电话铃4	Telephone 4
710	合成效果17	FX 17
711	合成效果18	FX 18
712	合成效果19	FX 19
713	合成效果20	FX 20
714	宽广的大钢琴2	Piano w 2
715	亮音钢琴3	Bright Acoustic Piano 3
716	哨声3	Whistle 3
717	陶笛3	Ocarina 3
718	西塔琴5	Sitar 5
719	班卓琴3	Banjo 3
720	合成鼓3	Synth Drum 3
721	铜钹3	Reverse Cymbal 3
722	鼓掌声3	Applause 3
723	枪声3	Gunshot 3
724	失谐管风琴3	Detuned Or 3
725	失谐管风琴4	Detuned Or 4
726	失谐管风琴5	Detuned Or 5
727	桑图尔琴2	Santur 2
728	曼陀林3	Mandolin 3
729	曼陀林4	Mandolin 4
730	小提琴4	Violin 4
731	小提琴5	Violin 5
732	中提琴5	Viola 5
733	大提琴5	Cello 5
734	医生2	Doctor Solo 2
735	人声主奏2	Vox Lead 2

序号	中文名称	英文名称
736	手风琴7	Accordion 7
737	手风琴8	Accordion 8
738	管钟4	Tubular-bell 4
739	管钟5	Tubular-bell 5
740	力度渐变电钢琴5	E.Piano 5v
741	力度渐变电钢琴6	E.Piano 6v
742	簧风琴5	Reed Organ 5
743	法国号6	French Horn 6
744	法国号7	French Horn 7
745	太空声音2	Space Voice 2
746	合成木槌2	Syn Mallet 2
747	808镗鼓3	808 Tom 3
748	电子打击乐3	Electric Percussion 3
749	锣9	Luo 9
750	锣10	Luo 10
751	喷射机3	Jetplane 33
752	飞船3	Starship 3
753	音乐会大鼓2	Concert BD 2
754	古式高音鼓4	Melodic Tom 4
755	吹瓶乐5	Bottle Blow 5
756	尺八箫4	Shakuhachi 4
757	方波4	Square 4
758	正弦波3	Sine Wave 3
759	锯齿波4	Saw 4
760	唱诗乐(男)4	Choir Aahs 4
761	唱诗乐(女)4	Voice doo 4
762	巴松	Bassoon
763	双簧管5	Oboe 5
764	黑管	Clarinet
765	中音双簧管	Tenor Oboe
766	柔和的吉他2	Mellow Gt 2
767	夏威夷吉他2	Hawaiian Gt 2
768	尤克里里3	Ukulele 3
769	60年代电钢琴3	60s E.Piano 3
770	马林巴4	Marimba 4
771	柔音木琴4	Xylophone 4
772	脉冲噪声3	Burst Noise 3
773	笑声3	Laughing 3
774	哨子5	Na Zi 5
775	哨子6	Na Zi 5
776	响铃3	Castanets 3
777	按键	FLKeyClick
778	短笛5	Piccolo 5
779	长笛5	Flute 5
780	合成弦乐7	SynStrings 7
781	竖琴5	Harp 5
782	利物浦贝司	Liverpool Bass
783	箱贝司	Picked Bass
784	低音摇滚低音	Prog Rock Bass
785	无品箱贝司	fretless bass
786	木箱贝司	Wooden case bass
787	清音电吉他3	Electric Guitar 3(clean)
788	失真电吉他3	Overdriven Guitar 3
789	合唱吉他3	Chorus Gt 3
790	放克吉他5	Funk Gt 5
791	定音鼓3	Timpani 3
792	拨奏	Pizzicato Strings
793	弦乐震音	Tremolo Strings
794	管弦乐竖琴	Orchestra Harp
795	合奏弦乐5	String Ensemble 5
796	合奏弦乐6	String Ensemble 6
797	拍击贝士5	Slap Bass 5
798	拍击贝士6	Slap Bass 6
799	管弦乐齐奏	Orchestra Hit
800	日本尺八3	Shakuhachi 3
801	新世纪	New Age

序号	中文名称	英文名称
802	温暖	Warm Pad
803	保利	PolySynth
804	合唱	ChoirPad
805	低音提琴5	Contrabass 5
806	弓形	BowGlass
807	金属声	Metal Pad
808	光环	Halo Pad
809	掠过	Sweep
810	锣11	Luo 11
811	锣12	Luo 11
812	排鼓3	Pai Gu 3
813	磬3	Qin 3
814	编钟3	Bian Zhong 3
815	扬琴6	Yang Qin 3
816	尖叫声3	Screaming 3
817	穿孔3	Punch 3
818	心跳声3	Heart Beat 3
819	脚步声3	Footsteps 3
820	机关枪3	Machine Gun 3
821	激光枪3	Laser gun 3
822	爆炸3	Explosion 3
823	明亮3	Brightness 3
824	魅影3	Goblin 2
825	回音铃2	Echo Bell 2
826	回音盘2	Echo Pan 2
827	西塔琴6	Sitar 6
828	静音吉他3	Gt.CutNoise 3
829	拍击弦乐3	String Slap 3
830	直笛4	Recorder 4
831	排笛4	Pan Flute 4
832	高音萨克管6	Soprano Sax 6
833	高音萨克管7	Soprano Sax 7
834	高音萨克管8	Soprano Sax 8
835	次中音萨克管8	Tenor Sax 8
836	次中音萨克管9	Tenor Sax 9
837	次中音萨克管10	Tenor Sax 10
838	上低音萨克管4	Baritone Sax 4
839	雨声4	Rain 4
840	雷声3	Thunder 3
841	风声3	Wind 3
842	河流3	Stream 3
843	冒泡3	Bubble 3
844	笛箫3	Bi Li 3
845	管子5	Guan Zi 5
846	管子6	Guan Zi 6
847	把鸟3	Ba Wu 3
848	板胡3	Ban Hu 3
849	京胡3	Jing Hu 3
850	胡琴5	Hu Ensemble 5
851	胡琴6	Hu Ensemble 6
852	铜管乐4	Brass 4
853	铜管乐5	Brass 5
854	模拟铜管5	Analog Brs 5
855	模拟铜管6	Analog Brs 6
856	合成铜管9	Synth Brass 9
857	电子音1	Synth 1
858	电子音2	Synth 2
859	电子音3	Synth 3
860	电子音4	Synth 4
861	电子音5	Synth 5
862	变音电吉他8	Dist. Gt 8
863	变音电吉他9	Dist. Gt 9
864	变音电吉他10	Dist. Gt 10
865	反馈吉他5	Feedback Gt 5
866	反馈吉他6	Feedback Gt 6
867	口琴5	Harmonica 5

序号	中文名称	英文名称
868	小手风琴3	Bandoneon 3
869	大键琴9	Harpsichord 9
870	大键琴10	Harpsichord 10
871	大键琴11	Harpsichord 11
872	古钢琴4	Clavichord 4
873	失谐电钢琴5	Detuned EP5
874	失谐电钢琴6	Detuned EP6
875	吉他磨弦声3	Guitar Fret Noise 3
876	呼吸3	Breath Noise 3
877	海浪3	Seashore 3
878	三味线3	Shamisen 3
879	十三弦琴3	Koto 3
880	卡林巴3	Kalimba 3
881	苏格兰笛3	Bagpipe 3
882	古提琴3	Fiddle 3
883	山奈3	Shanai 3
884	雨声效果	Rain
885	音轨	SoundTrack
886	水晶	Crystal
887	大气	Atmosphere
888	明亮	Brightness
889	铜片琴5	Celesta 5
890	铁琴5	Glockenspiel 5
891	八音盒5	Music Box 5
892	电钢琴	Vibraphone
893	电子音6	Synth 6
894	电子音7	Synth 7
895	电子音8	Synth 8
896	电子音9	Synth 9
897	电子音10	Synth 10
898	汽车引擎3	Car-Engine 3
899	汽车停止3	Car-Stop 3
900	汽车路过3	Car-Pass 3
901	汽车碰撞3	Car-Crash 3
902	汽笛3	Siren 3
903	火车3	Train 3
904	柳琴3	Liu Qin 3
905	琵琶3	Pi Pa 3
906	中阮3	Zhong Ruan 3
907	大阮3	Da Ruan 3
908	摇滚风琴5	Rock Organ 5
909	教堂风琴7	Church Organ 7
910	教堂风琴3	Church Organ 3
911	鸟叫5	Bird Tweet 5
912	电话铃5	Telephone Ring 5
913	直升飞机3	Helicopter 3
914	叮当铃3	Tinkle Bell 3
915	阿哥哥鼓3	Agogo 3
916	钢鼓3	Steel Drums 3
917	木鱼3	Woodblock 3
918	太鼓3	Taiko Drum 3
919	通通鼓3	Melodic Tom 3
920	魅影	Goblins
921	回音	Echoes
922	科幻	Sci-Fi
923	电子音11	Synth 11
924	电子音12	Synth 12
925	电子音13	Synth 13
926	电子音14	Synth 14
927	电子音15	Synth 15
928	嘎吱声3	Creaking 3
929	门声3	Door 3
930	刮擦声3	Scratch 3
931	风铃声3	Wind Chime 3
932	笛子5	Di Zi 5
933	笛子6	Di Zi 6

序号	中文名称	英文名称
934	葫芦笙3	Hu Lu Si 3
935	排箫3	Pai Xiao 3
936	南箫3	South Xiao 3
937	箫3	Xiao 3
938	宽广的大钢琴3	Piano w 3
939	暗淡的大钢琴3	Piano d 3
940	平台电钢琴4	Upright Piano 4
941	平台电钢琴5	Upright Piano 5
942	宽广的酒吧钢琴4	HonkyTonk w 4
943	柔和的电钢琴4	Rhodes 4
944	失谐电钢琴7	Detuned EP7
945	长笛6	Flute 6
946	竖笛3	Recorder 3
947	排箫3	Pan Flute 3
948	吹瓶乐6	Bottle Blow 6
949	汽笛风琴	CalliopeLead
950	起伏	Chiff Lead
951	查浪	Charang Lead
952	人声主音	Voic Lead
953	五分	5th Lead
954	贝司主音	Bass Lead
955	电子音16	Synth 16
956	电子音17	Synth 17
957	电子音18	Synth 18
958	电子音19	Synth 19
959	电子音20	Synth 20
960	狗叫声3	Dog 3
961	马跑声3	HorseGallop 3
962	月琴3	Yue Qin 3
963	三弦3	San Xian 3
964	古筝3	Gu Zhen 3
965	古琴3	Gu Qin 3
966	笙5	Shen 5
967	笙6	Shen 6
968	电子音21	Synth 21
969	电子音22	Synth 22
970	电子音23	Synth 23
971	电子音24	Synth 24
972	合唱吉他4	Chorus Gt 4
973	闷音电吉他9	Muted Gt 9
974	闷音电吉他10	Muted Gt 10
975	闷音电吉他11	Muted Gt 11
976	放克吉他1	Funk Gt 1
977	放克吉他2	Funk Gt 2
978	管风琴 201 2	Organ 201 2
979	失谐管风琴6	Detuned Or 6
980	弹指电贝司3	Electric Bass 3(finger)
981	拨片电贝司3	Electric Bass 3(pick)
982	无品贝司3	Fretless Bass 3
983	12 吉他 2	12-str.Gt 2
984	民谣吉他7	Steel Gt 7
985	民谣吉他8	Steel Gt 8
986	电子音25	Synth 25
987	电子音26	Synth 26
988	电子音27	Synth 27
989	电子音28	Synth 28
990	管风琴4	Organ 4
991	管风琴5	Organ 5
992	方波5	SquWave 5
993	锯齿波5	SawTooth 5
994	口笛3	Kou Di 3
995	埙3	Xun 3
996	高胡3	Gao Hu 3
997	二胡3	Er Hu 3
998	中胡3	Zhong Hu 3
999	马头琴3	Ma Tou Qin 3

节奏列表

序号	中文名称	英文名称
	布鲁斯	BLUES
000	6/8拍布鲁斯	6.8BLUES
001	4/4拍布鲁斯	4.4BLUES
002	5/4拍1	5.4BEAT1
003	5/4拍2	5.4BEAT2
004	布吉伍吉	BOOGIEWOOGIE
005	灵魂滑步舞	soulshuffle
006	拉格泰姆1	RAGTIME1
007	拉格泰姆2	RAGTIME2
008	滑步舞1	SHUFFLE1
009	滑步舞2	SHUFFLE2
010	滑步舞3	SHUFFLE3
011	滑步舞4	SHUFFLE4
012	布鲁斯1	BLUES1
013	布鲁斯2	BLUES2
014	布鲁斯3	BLUES3
015	布鲁斯4	BLUES4
016	扭扭舞1	TWIST1
017	扭扭舞2	TWIST2
018	扭扭舞3	TWIST3
019	扭扭舞4	TWIST4
020	黑人灵歌1	GOSPEL1
021	黑人灵歌2	GOSPEL2
022	黑人灵歌3	GOSPEL3
023	摇滚步	R&B
024	摇摆步1	SWING1
025	摇摆步2	SWING2
026	布鲁斯布吉舞	BLUEBOOGIE
	爵士	JAZZ
027	爵士1	JAZZ1
028	爵士2	JAZZ2
029	爵士3	JAZZ3
030	爵士4	JAZZ4
031	爵士5	JAZZ5
032	爵士民谣	JAZZBALLAD
033	爵士华尔兹	JAZZWALTZ
034	爵士乐队1	JAZZBAND1
035	爵士乐队2	JAZZBAND2
036	爵士乐队3	JAZZBAND3
037	摇摆爵士	SWINGJAZZ
038	冷爵士	COOLJAZZ
039	狄克希1	DIXIELAND1
040	狄克希2	DIXIELAND2
041	融合	FUSION
042	轻爵士	LANGE
043	黑人灵歌1	SOUL1
044	黑人灵歌2	SOUL2
045	黑人灵歌3	SOUL3
	狐步舞	FOX TROT
046	狐步舞1	FOXTROT1
047	狐步舞2	FOXTROT2
048	狐步舞3	FOXTROT3
049	狐步舞4	FOXTROT4

序号	中文名称	英文名称
050	狐步舞5	FOXTROT5
051	狐步舞6	FOXTROT6
052	狐步舞7	FOXTROT7
053	狐步舞8	FOXTROT8
054	狐步舞9	FOXTROT9
	乡村	COUNTRY
055	乡村音乐1	COUNTRY1
056	乡村音乐2	COUNTRY2
057	乡村音乐3	COUNTRY3
058	乡村音乐4	COUNTRY4
059	乡村音乐5	COUNTRY5
060	乡村音乐6	COUNTRY6
061	乡村音乐7	COUNTRY7
062	乡村音乐8	COUNTRY8
063	乡村音乐9	COUNTRY9
064	乡村音乐10	COUNTRY10
065	乡村音乐11	COUNTRY11
066	乡村音乐12	COUNTRY12
067	乡村音乐13	COUNTRY13
068	乡村音乐14	COUNTRY14
069	乡村音乐15	COUNTRY15
070	乡村音乐16	COUNTRY16
071	乡村叙事民谣	COUNTRYPOP
072	乡村滑步舞1	COUNTRYSHUFFLE1
073	乡村滑步舞2	COUNTRYSHUFFLE2
074	乡村摇摆	COUNTRYSWING
	拉丁	LATIN
075	拉丁1	LATIN1
076	拉丁2	LATIN2
077	拉丁3	LATIN3
078	拉丁4	LATIN4
079	拉丁5	LATIN5
080	拉丁6	LATIN6
081	探戈1	TANGO1
082	探戈2	TANGO2
083	伦巴1	RUMBA1
084	伦巴2	RUMBA2
085	伦巴3	RUMBA3
086	恰恰1	CHACHA1
087	恰恰2	CHACHA2
088	恰恰3	CHACHA3
089	恰恰4	CHACHA4
090	恰恰5	CHACHA5
091	恰恰6	CHACHA6
	波萨诺瓦	BOSSANOVA
092	波萨诺瓦1	BOSSANOVA1
093	波萨诺瓦2	BOSSANOVA2
094	波萨诺瓦3	BOSSANOVA3
095	桑巴1	SAMBA1
096	桑巴2	SAMBA2
097	桑巴3	SAMBA3
098	曼波1	MAMBO1
099	曼波2	MAMBO2

序号	中文名称	英文名称
100	曼波3	MAMBO3
101	雷鬼1	REGGAE1
102	雷鬼2	REGGAE2
103	萨尔萨1	SALSA1
104	萨尔萨2	SALSA2
105	摩登1	MODERN1
106	摩登2	MODERN2
	舞曲	DANCE
107	舞曲1	DANCE1
108	舞曲2	DANCE2
109	舞曲3	DANCE3
110	舞曲4	DANCE4
111	舞曲5	DANCE5
112	舞曲6	DANCE6
113	舞曲7	DANCE7
114	70年代迪斯科	70DISCO1
115	71年代迪斯科	70DISCO2
116	迪斯科1	DISCO1
117	迪斯科2	DISCO2
118	迪斯科3	DISCO3
119	蒸汽波	VAPERWAVE
	芬克	FUNK
120	芬克1	FUNK1
121	芬克2	FUNK2
122	芬克3	FUNK3
123	芬克4	FUNK4
124	芬克5	FUNK5
125	芬克6	FUNK6
126	芬克7	FUNK7
	蓝调	R&B
127	节奏布鲁斯1	R&B1
128	节奏布鲁斯2	R&B2
129	节奏布鲁斯3	R&B3
130	节奏布鲁斯4	R&B4
131	节奏布鲁斯5	R&B5
132	节奏布鲁斯6	R&B6
	流行	POP
133	16拍1	16BEAT1
134	16拍2	16BEAT2
135	16拍3	16BEAT3
136	16拍4	16BEAT4
137	16拍5	16BEAT5
138	16拍6	16BEAT6
139	16拍7	16BEAT7
140	16拍8	16BEAT8
141	流行乐1	POP1
142	流行乐2	POP2
143	流行乐3	POP3
144	流行乐4	POP4
145	流行乐5	POP5
146	流行乐6	POP6
147	流行乐7	POP7
148	流行乐8	POP8

序号	中文名称	英文名称
149	复古1	VINTAGE1
150	复古2	VINTAGE2
151	民谣流行	FOLKPOP
152	新世纪音乐	NEWAGE
153	流行波萨诺瓦1	POPBOSSA1
154	流行波萨诺瓦2	POPBOSSA2
155	流行说唱	POP RAP
156	流行桑巴	POPSAMBA
	摇滚	ROCK
157	8拍1	8BEAT1
158	8拍2	8BEAT2
159	8拍3	8BEAT3
160	8拍4	8BEAT4
161	8拍5	8BEAT5
162	8拍6	8BEAT6
163	8拍7	8BEAT7
164	8拍8	8BEAT8
165	8拍9	8BEAT9
166	8拍摇滚1	8BEATROCK1
167	8拍摇滚2	8BEATROCK2
168	摇滚1	Rock1
169	摇滚2	Rock2
170	摇滚3	Rock3
171	摇滚4	Rock4
172	摇滚5	Rock5
173	独立摇滚1	INDIEROCK1
174	独立摇滚2	INDIEROCK2
175	60年代摇滚	60thRock
176	华丽金属1	GlamMetal1
177	华丽金属2	GlamMetal2
178	华丽金属3	GlamMetal3
179	朋克摇滚1	PunkRock1
180	朋克摇滚2	PunkRock2
181	朋克摇滚3	PunkRock3
182	朋克摇滚4	PunkRock4
183	朋克摇滚5	PunkRock5
184	摇滚	JIVEROCK
185	摇滚滑步舞	ROCKSHUFFLE
186	摇滚乐1	ROCK'N'ROLL1
187	摇滚乐2	ROCK'N'ROLL2
	东方	ORIENTAL
188	贝圭英1	BEGUINE1
189	贝圭英2	BEGUINE2
190	加勒比	CARIBBEAN
191	波莱罗	BOLERO
192	印尼唐突	DANGDUT
193	中国风	CHINA
194	江南	JIANGNAN
195	西藏	XIZANG
196	云南	YUNNAN
197	夏威夷	HAWAII
198	瓜拉恰舞	GUARACHA
199	查尔斯顿	CHARLESTON

示范曲列表

序号	中文名称	英文名称
S00	放克	FUNK
S01	梦之河	RIVER_OF_DREAM
S02	舞蹈皇后	DANCING QUEEN
S03	唐娜李	DONNA_LEE
S04	遗忘	FORGET
S05	肖邦《华丽大圆舞曲》	CHOPIN:GRANDE VALSE BRILLANTE
S06	漂洋过海	ACROSS THE SEA
S07	克萨维尔·沙尔文卡《波兰舞曲》	XAVER SCHARWENKA:POLISH DANCE Op.3 No.1
S08	红樱桃和白苹果花	RED CHERRY AND WHITE APPLE BLOSSOM
S09	乡间花园	COUNTRY_GARDEN
S10	库朗特	COURANTE
S11	酒醉的恰恰	JUST DRUNK
S12	把我带回弗吉尼故乡	CARRY ME BACK TO OLD VIGINNY
S13	早秋	EARLY_AUTUMN
S14	扭转变奏	TWIST VARIATION
S15	丹尼斯奈格尔	DANSE NEGRE Op.58
S16	棕榈树叶雷格	PALM LEAF
S17	D大调探戈	D MAJOR TANGO
S18	第94号惊愕交响曲	SYMPHONY NO.94 SURPRISE
S19	卡秋莎	KATYUSHA
S20	懊悔	DESAFINADO
S21	贝多芬小品	BEETHOVEN_BAGATELLES
S22	在山魔王的宫殿里	IN THE HALL OF THE MOUNTAIN KING
S23	探索新领域	EXPLORING
S24	前奏曲三	PERELUDE III
S25	凯旋进行曲	GRAND MARCH
S26	演释曲	PARAPHRASE
S27	危险区域	DANGEROUS AREA
S28	未来	FUTURE
S29	阳光沙滩	SUNSHINE BEACH
S30	六月的桑巴	JUNE SAMBA
S31	唱歌的小鸟	KENNYG:SONGBIRD
S32	维瓦尔第小提琴协奏曲《四季》之冬	L'INVERNO IN F MINOR
S33	酒	WINE
S34	布鲁斯	BLUES
S35	感受	FEELING
S36	火鸡	TURKEY
S37	升F大调练习曲	ETUDE IN F SHARP MAJOR
S38	滑稽的绅士	FUNNY GENTLEMAN
S39	一切为了你	I DO IT FOR YOU
S40	最急板	BEETHOVEN PIANO SONTA No.30
S41	卡门	CARMEN
S42	美国巡逻兵	AMERICAN PATROL
S43	门德尔松《D大调回旋曲》	MENDELSSOHN:RONDO IN D MAJOR
S44	城市的极光	AURORA OF CITY
S45	祝福圣诞歌	WISH U CHRISTMAS
S46	不停息的加洛普舞曲	NO STOPPING GALOP
S47	最后的夏天	LAST SUMMER
S48	爵士	JAZZ
S49	雨中节奏	RHYTHM OF THE RAIN

序号	中文名称	英文名称
S50	小星星变奏曲	TWINKLE TWINKLE VARIATION
S51	亚特兰蒂斯	ATLANTIS
S52	空中飞人	FLYING TRAPEZE
S53	3首埃科塞斯舞曲	TROIS ECOSSAISES Op.72, No.3-5
S54	有生气的快板	ALLEGRO CON BRIO
S55	柠檬树	LEMON TREE
S56	阿拉伯风格曲	ARABESQUE
S57	童年	CHILDHOOD
S58	二人世界	JUST THE TWO OF US
S59	看着岸边	SEE SHORE
S60	我的一切	ALL KIND OF MY EVERYTHING
S61	肖邦《夜曲》	NOCTURNE Op.9 No.2
S62	漂浮空中	SOMETHING IN THE AIR
S63	安慰	COMFORT
S64	下雪吧	LET IT SNOW
S65	宾果	BINGO
S66	李斯特《爱之梦》	LIEBESTRAUM
S67	完美的幸福	PERFECT HAPPINESS
S68	托卡塔	TOCCATA
S69	青春传奇	LA BAMBIA
S70	回旋随想曲	RANDO CAPRICCIO
S71	诙谐曲	SCHERZO
S72	钟	LA CAMPANELLA
S73	停摆	LOCKOUT
S74	爱的罗曼史	ROMANCE DE AMOR
S75	威尼斯船歌	BARCAROLE
S76	肖邦《革命练习曲》	CHOPIN:ETUDE IN C MINOR Op.10 No.12
S77	青春之舞	DANCE OF YOUTH
S78	格里格咏叹调	GRIEG_AIR
S79	归乡	THE HOME COMING
S80	慵懒的小鸟	LAZY_BIRD
S81	红河谷	RED RIVER VALLEY
S82	娱乐	ENTERTAINMENT
S83	肖邦《玛祖卡》	CHOPIN:MAZURKA Op.39 No.10
S84	森林中的狗熊	THE BEAR IN THE FOREST
S85	原始的舞步	PRIMITIVE DANCE STEPS
S86	摩登灰	MODERN GRAY
S87	月光第一乐章	MOONLIGHT
S88	真爱无限	LOVE FOREVER
S89	秘密的庭院	JARDIN SECRET
S90	舞会	BALL
S91	乡村	COUNTRY
S92	登陆索马里	SOMALILAND
S93	枫叶拉格	MAPLE LEAF RAG
S94	勃拉姆斯协奏曲	BRAHMS_CONCERTO
S95	肖邦《瞬间圆舞曲》	WALTZ IN D FLAT, OP.64 NO.1
S96	蛛丝	COBWEB
S97	愉快的波沙	HAPPY BOSSA
S98	平安夜	SILENT NIGHT
S99	奇怪的故事	CURIOUS STORY

琴体组装说明

- 为了确保正确地组装本钢琴，请在组装前认真阅读本手册，并将本手册放置在随手可取之处以便查阅。
- 请将主机从箱内取出，除去包裹在琴体的保护层和泡沫盒。（**包装盒以及包装材料务必保存半个月**）
- 在组装或搬运的过程中，请保持水平抬起设备。
- 请小心组装或搬运，注意不要夹伤您的双手，或是将设备摔落砸到您的双脚。
- 请您将螺丝拧至最终位置之前，先轻轻地较为轻松地拧螺丝。等到螺丝已经进入大约一半的时候再增加用力。拧至螺丝最终位置时请勿使用过强的力量，这样有可能会破坏螺丝。
- 将螺丝拧紧之后，请将设备放置于平坦稳固的地方。请勿将其放置于蓬松的地毯或地面上。这样踏板容易晃动，从而导致破损。
- 请勿将设备的主机部分直接放置于地板上。这样会损坏底部的接口和支架，同时也会损坏主机的底面板。
- 打开包装箱，检查箱内物品，如螺丝包是否齐全。
- 注意※请务必先安装好踏板支撑螺栓，踏板支撑手柄螺栓的黑色梅花塑料部分应反方向拧出，直至接触到地面（此最大的螺栓是起到支撑整个踏板作用力的作用）。

安装步骤

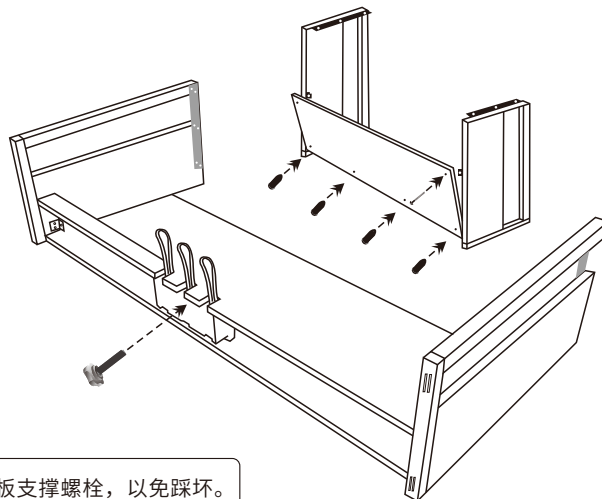
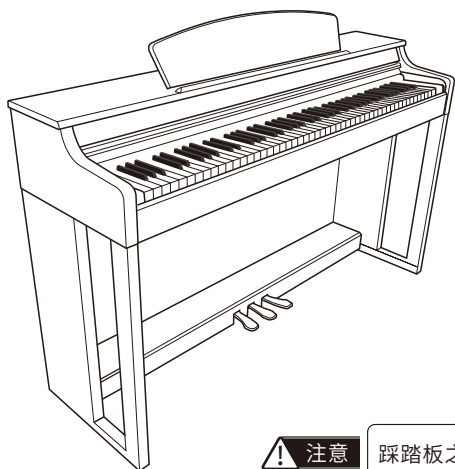
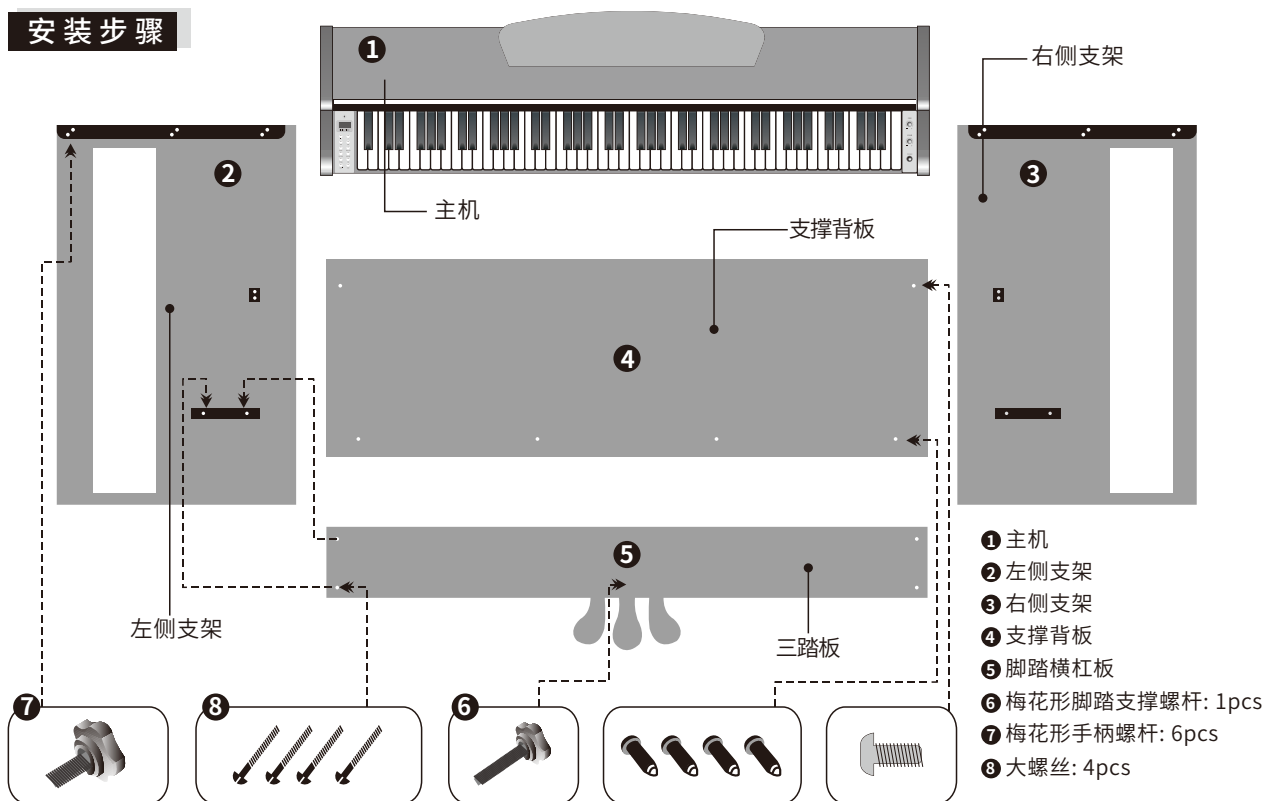

注意 踩踏板之前务必安装好踏板支撑螺栓，以免踩坏。

电子乐器保证书

本产品是在严格的质量管理下通过质量检验的合格品。本产品售出后,万一在正常使用状态下发生故障,本保证书约定,用户可在背面记载的规定范围内享受免费修理。

本保证书一旦遗失不予补发,请务必妥善保管。

本保证书仅在中华人民共和国大陆、港澳台地区使用有效。

* 致销售店

本保证书是对用户就实施售后服务承担责任的一种明确保证,即使客户作为馈赠品或纪念品购买本产品时,也请一定填写好下表并将此保证书交于客户。

型号/品名			
机身码/出厂日期			
客户	姓名	电话号码	
	住址	邮政编码	
	店名	电话号码	
	地址	邮政编码	
商店	盖章		
保修期	从购买日 年 月 日起算整一年		

保证规定

1. 遵照说明书的要求使用本产品的情况下发生故障时,从本产品的出售日起一年内可享受免费修理。
2. 提出保修时,请务必持本产品以及本保证书与购买本产品的商店或与指定的维修站联系。
3. 即使在保修期内,若属下列任一情况,只能作为收费修理处理。
 - 由于购买后携带、运输或保管不当引起的故障或损坏。
 - 由于误用、乱用或使用不当引起的故障或损坏。
 - 由于火灾、地震、水灾、雷击、鼠害以及其它灾害或由于被盗窃引起的故障或损坏。
 - 由于非正规修理、改装或异常电压引起的故障或损坏。
 - 不出示本保证书或保证书中没有填写必要事项(如购买日期、商店名等)。
 - 由于电池耗尽引起的故障或损坏。
4. 本保证书仅在中华人民共和国大陆、港澳台地区使用有效。

***本保证书不限制用户在法律上的权利。**

致用户

1. 在购买本产品时,请务必确认本保证书上是否已填写了购买日期。
2. 除了特殊情况(如被盗窃、天灾等引起的遗失)以外,本保证书不予补发,请务必妥善保管。
3. 用户住址变迁后若需修理本产品时,请与指定的维修站联系。



关注我们